

# КОЛЛЕКЦИИ FRANKE 2021

Мойки, смесители

MAKE IT WONDERFUL

**FRANKE**

# Franke для кухни – прекрасные решения для дома

Кухонная мойка является идеальной отправной точкой для создания кухни Вашей мечты. Дайте полную свободу Вашему воображению и соберите свою коллекцию. Franke поможет лучшим образом использовать пространство на Вашей кухне и подчеркнуть ее стиль!

Компания Franke построила свою репутацию на производстве высококачественных инновационных продуктов, прежде всего, это кухонные мойки и смесители. Мы постоянно расширяем производственные технологии и используем все возможности для развития нашего ассортимента.

Следите за новостями в наших группах, узнавайте о наших новинках и идеях. Создавайте яркие и удивительные интерьеры вместе с нами!

[www.franke.com](http://www.franke.com)

FRANKE следует глобальным технологическим изменениям и эстетическим трендам и создает кухонные коллекции совместно с дизайнерами и технологами в сфере производства кухонь.

Широкий ассортимент кухонных моек, смесителей, аксессуаров, интеллектуальной инновационной техники, объединенной в единые коллекции – это то, что мы предлагаем вам, чтобы сделать Вашу кухню уникальной.

Создавайте личные пространства, которые отражают Ваш стиль. Сочетайте профессиональные характеристики, высококачественную отделку и современные технологии продукции Franke.



# Содержание

---

<b>Franke: швейцарские традиции качества</b>	<b>4</b>
<b>Коллекции Mythos/Maris/Smart</b>	<b>6</b>
<b>Мойки и смесители</b>	
Мойки из нержавеющей стали	14
Мойки из керамики Fraceram®	68
Мойки композитные Fragranite®	82
Мойки синтетические Tectonite®	128
Смесители для кухни	144

# Швейцарские традиции качества



История компании FRANKE началась в 1911 году в швейцарском городке Роршах, где Герман Франке создал мастерскую по производству продукции из листовой стали «Spenglerei Hermann FRANKE». С середины 1930-х годов Герман Франке начал производить первые кухонные мойки из нержавеющей стали. Позднее компания переехала в город Аарбург (Швейцария), где и по сей день находятся центральный офис FRANKE Group и одно из крупнейших производств, принадлежащих концерну FRANKE (фото сверху).

Сегодня FRANKE – это производственный концерн глобального масштаба, в состав которого входит более 70 компаний на 4 континентах, где работают более 9 000 сотрудников.

Franke является крупнейшим мировым производителем стальных моек.

Продукция Franke выделяется оригинальным привлекательным дизайном, функциональными

решениями, техническими инновациями и использованием лучших материалов. Franke уделяет особое внимание меняющимся потребностям рынка и образу жизни наших покупателей на всех континентах. Свыше 100 миллионов семей в мире используют на своих кухнях продукцию Franke.

Следуя за тенденциями рынка, более 35 лет назад концерн Franke начал производить композитные мойки из кварца и запатентовал материал Fragranite.

С 2018 года концерн Franke консолидировал производство моек из материалов Fragranite и Tectonite на новом современном заводе в г. Стречно (Словакия).

Отлаженные технологические процессы, полностью автоматизированная подача сырья и материалов, роботизированное производство вместе представляют собой настоящий технологический шедевр.

Штаб-квартира концерна, г. Аарбург, Швейцария



Завод Franke г. Стречно, Словакия





Традиционные швейцарские ценности, такие, как надежность, ответственность и взаимное доверие в бизнесе, являются основой повседневной деятельности Franke в мире.

Швейцарские товары являются надежными благодаря их высокому качеству, что служит основой их использования в течение многих лет.

Специалисты концерна работают с ведущими дизайнерами, что в итоге даёт идеальный результат — современный продукт высокого качества. Ежегодно Franke получает премии за дизайн, инновации и эргономику в разных категориях — от моек до кухонных вытяжек.

Безусловно, для нас это повод гордиться своими достижениями, а для клиентов — подтверждение того, что сделали правильный выбор.



reddot design award



## КОЛЛЕКЦИИ FRANKE — ГАРМОНИЯ НА КУХНЕ

Franke предлагает все необходимые элементы для выполнения работы на кухне: кухонные мойки, смесители, духовые шкафы, варочные поверхности и вытяжки, которые находятся в идеальной гармонии друг с другом. Вы всегда можете выбрать то, что Вам нужно из разнообразных модельных рядов Franke.

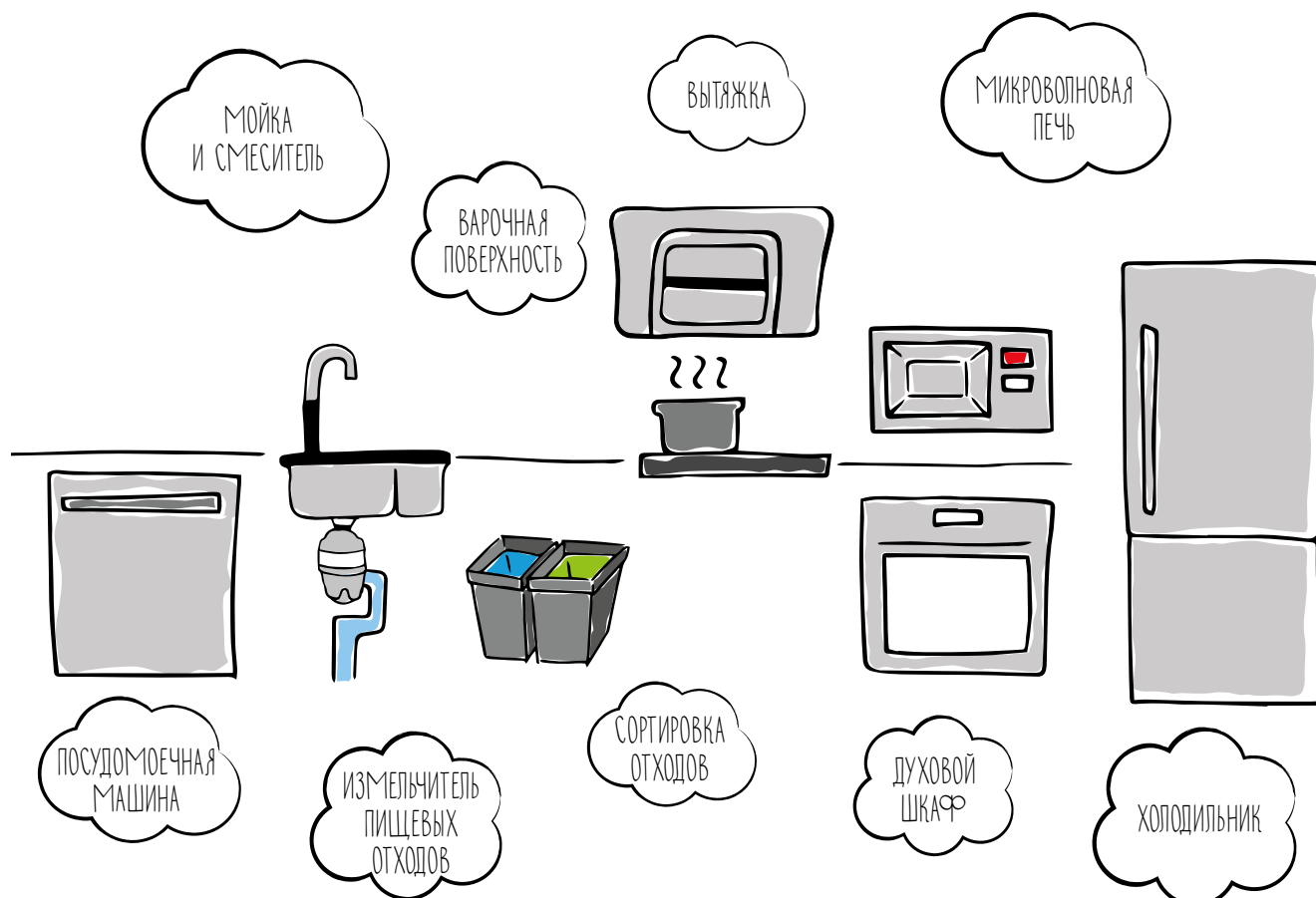



# Коллекции

Каждый день радуйтесь пространству, в котором вы живете. Выбирайте самые лучшие материалы, подходящие цвета и формы в гармонии с вашим личным предпочтением и образом жизни.

Кухонные решения Franke предлагают все необходимые элементы для выполнения домашней работы на кухне. Инновации, качество и стильный дизайн лежат в основе того, что мы делаем — наши кухонные решения прекрасно работают вместе для каждого. Представляем уникальные и высокоэффективные коллекции от Franke: Mythos, Maris и Smart.

## MYTHOS



УТОНЧЕННЫЙ ДИЗАЙН И ПЕРЕДОВЫЕ ТЕХНОЛОГИИ ДЛЯ ОБЕСПЕЧЕНИЯ БЕЗУПРЕЧНОГО РЕЗУЛЬТАТА НА ВАШЕЙ КУХНЕ.

Раскройте свой творческий потенциал во время приготовления изысканных блюд. Mythos — это кухонная система, которая позволяет начинающим поварам превращать абстрактные идеи в произведения кулинарного искусства. С Mythos Вы не просто готовите — Вы творите.

## MARIS



ТЕПЛАЯ УЮТНАЯ ОБСТАНОВКА ДОПОЛНЕННАЯ УМНОЙ ТЕХНИКОЙ  
СОВРЕМЕННОГО ДИЗАЙНА.

Maris — современная кухонная коллекция, которая является отличным помощником для семьи. Maris создает приятную обстановку для совместного творчества, позволяя почувствовать радость от приготовления любимых блюд.

## SMART



ЭСТЕТИКА СОВРЕМЕННОГО ГОРОДА В СОЧЕТАНИИ С ПРАКТИЧНОСТЬЮ.

SMART — это новая комплексная кухонная система, которая предлагает продуманную функциональность и урбанистический дизайн. Это всё, что нужно для молодых семей — тех, кто любит жить в современных условиях и ценит высокое качество по справедливой цене!

# MYTHOS

## Искусство современного приготовления

Коллекция Mythos разработана для требовательных пользователей.

Смотрите видео  
о коллекции  
Mythos



С коллекцией Mythos Вы получаете возможность у себя дома использовать функции приготовления блюд, которые ранее были доступны только профессиональным поварам.

Престижная коллекция включает в себя высокотехнологичные кухонные вытяжки и индукционные варочные поверхности. Среди них есть уникальные решения, например два в одном, к которым относится новейшая вытяжка Mythos 2gether, интегрированная в индукционную варочную поверхность.





## Какие продукты Mythos лучше всего подходят для вашего проекта?

### Вытяжки

[подробная информация о продукте](#)



стр. 225



стр. 228



стр. 248

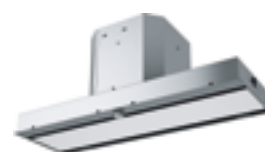

стр. 248

### Духовые шкафы

[подробная информация о продукте](#)



стр. 271



стр. 272



стр. 270



стр. 279



стр. 279

### Варочные поверхности

[подробная информация о продукте](#)

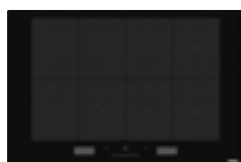

стр. 298

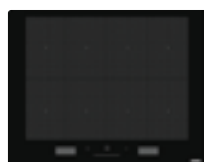

стр. 299

### Рекомендуемые смесители

[подробная информация о продукте](#)



стр. 160



стр. 159



стр. 165



стр. 166

### Рекомендуемые мойки

[подробная информация о продукте](#)



стр. 27



стр. 27



стр. 29

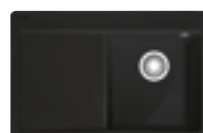

стр. 80

# MARIS

## Мы – семья

Большая семья имеет повышенные требования к кухне.

Этому полноценно отвечает обширная коллекция Maris.

Модели этой коллекции были разработаны для интенсивного повседневного использования в доме, где кипит жизнь.

Самыми большими преимуществами линии Maris является удобство и функциональность, которые она приносит для семьи. Коллекция включает в себя: мойки, смесители, вытяжки, духовые шкафы и варочные поверхности.

Смотрите видео  
о коллекции  
Maris



## Какие продукты Maris лучше всего подходят для вашего проекта?

### Вытяжки

[подробная информация о продукте](#)



стр. 227



стр. 221



стр. 232

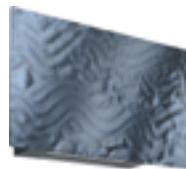

стр. 231

### Духовые шкафы

[подробная информация о продукте](#)



стр. 275



стр. 275



стр. 275



стр. 275



стр. 282

### Варочные поверхности

[подробная информация о продукте](#)



стр. 300



стр. 301



стр. 324



стр. 319



стр. 325

### Рекомендуемые смесители

[подробная информация о продукте](#)



стр. 183



стр. 155



стр. 167



стр. 183

### Рекомендуемые мойки

[подробная информация о продукте](#)



стр. 61



стр. 40



стр. 94

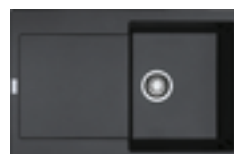

стр. 95



# SMART

## Добро пожаловать домой

Смотрите видео  
о коллекции  
Smart



Ваша первая квартира и первая кухня не смогут обойтись без продукции линейки Smart. Коллекция отвечает потребностям молодых активных людей.

Техника выполнена в урбанистическом стиле, который подходит для современного интерьера. Пастельные цвета вытяжек Smart Deco создают атмосферу беззаботности и гармонии на кухне. Коллекция включает в себя: мойки, смесители, вытяжки, духовые шкафы и варочные поверхности.



## Какие продукты Smart лучше всего подходят для вашего проекта?

### Вытяжки

[подробная информация о продукте](#)



стр. 237



стр. 241



стр. 241



стр. 236

### Духовые шкафы и микроволновые печи

[подробная информация о продукте](#)



стр. 276



стр. 276



стр. 276



стр. 283



стр. 284

### Варочные поверхности

[подробная информация о продукте](#)



стр. 303



стр. 305



стр. 305



стр. 326



стр. 327

### Рекомендуемые смесители

[подробная информация о продукте](#)



стр. 181



стр. 190



стр. 173



стр. 172

### Рекомендуемые мойки

[подробная информация о продукте](#)



стр. 45



стр. 51

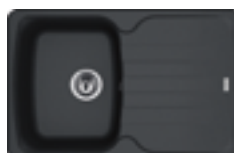

стр. 112

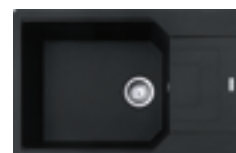

стр. 101





# Мойки из нержавеющей стали

<b>Особенности</b>	<b>16</b>
<b>Типы монтажа</b>	<b>18</b>
<b>Технический обзор продукции</b>	<b>22</b>

## **Монтаж сверху / вровень со столешницей / под столешницу**

Box	32
-----	----

## **Монтаж сверху / вровень со столешницей**

Box Center	24
Maris	38
Mythos	26

## **Монтаж сверху**

Acquario	43
Euroform	52
Eurostar, Armonia	53, 56
Logica Line	48
Onda Line	49, 57
Pamira	55, 56
Smart	45
Spark	51
Rambla	55

## **Монтаж под столешницу**

Armonia	64
Aton	63
Galassia	66, 67
Maris	60
Mythos	30
Planar	58
Savanna	67

# Мойки из нержавеющей стали



1

## УДОБНЫЕ АКСЕССУАРЫ

Превратите свою кухонную мойку в функциональный рабочий центр. Наши кухонные принадлежности предоставляют уникальные возможности. Разделочные доски, миски для сушки, аксессуар Rollmat и многое другое. Всё работает вместе, поэтому вы создаёте идеальное пространство для приготовления пищи.



2

## СКРЫТЫЙ СЛИВ

Специальная декоративная крышка из нержавеющей стали закрывает слив воды, не ограничивая при этом поток воды. Представленная в различных формах (круглая, квадратная) является элементом современного дизайна.



3

## ИДЕАЛЬНАЯ ЧИСТОТА

Нержавеющая сталь сохраняет свой внешний вид на долгие годы с минимальными требованиями к уходу. Гигиеничная и долговечная, легко чистится. Любимый материал профессиональных шеф-поваров.



4

## FAST FIX

Запатентованная система креплений Fast Fix позволяет легко и быстро установить мойку в столешницу. Fast Fix® подходит для всех типов столешниц от 12 мм – необходимо только плотно прижать края мойки к столешнице, и крепления прочно зафиксируют вашу мойку.



5

## КНОПКА EASY CLICK

Иновационная механическая система пневматического открывания и закрывания слива воды из мойки. Управление происходит легким нажатием кнопки.

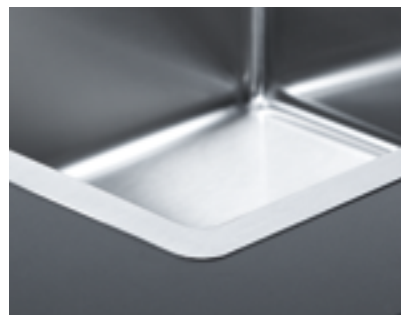

6

## МОНТАЖ SLIM TOP

Абсолютно плоский край SlimTop без загибов выступает над столешницей только на толщину металла, облегчая уход за мойкой.



Смотрите видео  
о производствах  
в Швейцарии, Италии  
и Германии







ESTAR COMPARTIENDO COMO SIEMPRE  
A HACER COSAS QUE AMAS  
DECIDIR VIVIR EN UN LUGAR  
LA VIDA ES SIMPLE. CADA RECADO  
UNA TARETA. UN BARRIO. Y TU COMIDA TIENE  
UN SENTIDO. UN MUNDO. UN COMPLETO Y  
COMPARTE TU SENTIR. REFRIGERAR CON EL  
VIAJA SEGURO. PODRÁS TE  
ALIMENTARTE EN UN MUNDO DE  
LA VIDA DE TRABAJO. UN MUNDO DE  
Y LO QUE PUEDES CREAR CON ELLE  
ASÍ QUE SAL. Y EMPICIA A CREAR  
LA VIDA ES VIVIR TU SUEÑO  
CORTA. TU PASION.

FRANKE



# Мойки из нержавеющей стали



## МОНТАЖ СВЕРХУ

Мойка накладывается сверху в вырезанное отверстие в столешнице. Закрепление в вырезе столешницы из любого материала производится с помощью зажимов. Установка мойки сверху является наиболее распространенным традиционным видом монтажа.



## МОНТАЖ ВРОВЕНЬ СО СТОЛЕШНИЦЕЙ

Мойка с плоским краем SlimTop монтируется сверху в точно вырезанное отверстие в столешнице. Обе поверхности (мойки и столешницы) соединены встык в единую поверхность. Это предоставляет дополнительные удобства в работе, а также в уходе за зоной вокруг мойки.



## МОНТАЖ ПОД СТОЛЕШНИЦУ

Этот тип монтажа особенно привлекателен в сочетании с гранитными, кварцевыми, деревянными или другими рабочими поверхностями из твердых материалов. Мойка прикрепляется к столешнице снизу. Рабочая поверхность остается абсолютно ровной, что обеспечивает простоту ее чистки и её идеальную интеграцию в кухонную среду.



**АБСОЛЮТНАЯ СТОЙКОСТЬ  
К КОРРОЗИИ**



**ДОЛГОВЕЧНОСТЬ**



**УСТОЙЧИВОСТЬ  
К ЭКСТРЕМАЛЬНО ВЫСОКИМ  
ТЕМПЕРАТУРАМ –  
КРАТКОВРЕМЕННО ДО 550 °С**



**УСТОЙЧИВОСТЬ  
К ИЗЛУЧЕНИЮ УФ**



**УСТОЙЧИВОСТЬ К ОБРАЗОВАНИЮ  
ПЯТЕН И ОБЕСЦВЕЧИВАНИЮ**



**УСТОЙЧИВОСТЬ  
К ПЕРЕПАДАМ ТЕМПЕРАТУР**



**ЭКОЛОГИЧНОСТЬ  
100% ВТОРИЧНАЯ ПЕРЕРАБОТКА**



**ГИГИЕНИЧНОСТЬ  
ПОВЕРХНОСТИ**



## Оптимальное рабочее пространство

Многофункциональное рабочее пространство предназначено для ежедневного использования — здесь каждое движение эффективно

BOX Center — это не просто кухонная мойка, а многофункциональный кулинарный центр.

Franke предлагает абсолютно новый подход использования кухонной мойки и аксессуаров.

Идеально организованное пространство не только поражает функциональностью и качеством, а также экономит место в кухне. Больше не нужно хранить кухонные принадлежности в шкафчиках, все это вмещает — BOX Center.

Все необходимые для обработки продуктов аксессуары уже входят в комплект BOX Center — разделочные доски, ножи, перфорированная миска — все, что нужно, всегда под рукой. Все аксессуары удобно складываются в малой чаше

на сушилке и на решетке из нержавеющей стали. Сушилка устанавливается на дно чаши. Решетка фиксируется на специальных выступах в малой чаше. Не требуется размещения аксессуаров вне мойки. При этом большая чаша свободна для работы. Пользователь может работать в основном в большой чаше, при необходимости доставая и используя миску или доски. Эти аксессуары могут размещаться на краях чаши и могут полностью закрыть ее, выполняя функцию крыла. Для использования мойки «на полную мощность» нужно освободить малую чашу, извлекая все аксессуары. Ножи при этом можно разместить на столешнице на специальной подставке.

Смотрите видео об уникальном рабочем центре Box Center, подробно на стр. 24



# МОЙКИ ИЗ НЕРЖАВЕЮЩЕЙ СТАЛИ

## МОНТАЖ СВЕРХУ ИЛИ ВРОВЕНЬ СО СТОЛЕШНИЦЕЙ

### 90 CM



**BOX CENTER**  
BWX 220-54-27 TL

■ SlimTOP  
стр. 25

### 80 CM



**ACQUARIO**  
AEX 610

■ SlimTOP  
стр. 43



**MARIS**  
MRX 210-70 TL

■ SlimTOP  
стр. 39



**MARIS**  
MRX 210-70

■ SlimTOP  
стр. 39



**BOX**  
BXX 210/110-68

■ SlimTOP  
стр. 34

### 80 CM



**MYTHOS**  
MYX 210-70

■ SlimTOP  
стр. 27



**SMART**  
SRX 620

■ SlimTOP  
стр. 47



**ONDA LINE**  
OLN 620-79

■ SlimTOP  
стр. 57

### 60 CM



**BOX**  
BXX 260 36-16 TL

■ SlimTOP  
стр. 33



**BOX**  
BXX 210-54 TL

■ SlimTOP  
стр. 33



**BOX**  
BXX 260/160-34-16

■ SlimTOP  
стр. 34



**BOX**  
BXX 210/110-50

■ SlimTOP  
стр. 35



**MYTHOS**  
MYX 210-50

■ SlimTOP  
стр. 27



**MARIS**  
MRX 210-50 TL

■ SlimTOP  
стр. 40

### 60 CM



**MARIS MRX**  
MRX 210-50

■ SlimTOP  
стр. 40



**SMART**  
SRX 651

■ SlimTOP  
стр. 45



**SMART**  
SRX 611-86 XL

■ SlimTOP  
стр. 45



**EUROFORM**  
EFN 651-78

■ SlimTOP  
стр. 52

### 50 CM



**BOX**  
BXX 210/110-45

■ SlimTOP  
стр. 35



**MYTHOS**  
MYX 210-45

■ SlimTOP  
стр. 29

### 45 CM



**MARIS**  
MRX 210-40

■ SlimTOP  
стр. 41



**BOX**  
BXX 210/110-40

■ SlimTOP  
стр. 36



**MARIS**  
MRX 210-40 TL

■ SlimTOP  
стр. 41



**LOGICA LINE**  
LLX 611  
LLL 611

■ SlimTOP  
стр. 48



**SMART**  
SRX 611-86

■ SlimTOP  
стр. 47



**ONDA LINE**  
OLL 611-79  
OLN 611-79

■ SlimTOP  
стр. 49



**ONDA LINE**  
OLL 611-63  
OLN 611-63

■ SlimTOP  
стр. 49



**SPARK**  
SKX 611-79  
SKN 611-79  
SKL 611-79

■ SlimTOP  
стр. 51



**SPARK**  
SKX 611-63  
SKN 611-63  
SKL 611-63

■ SlimTOP  
стр. 51



**EUROFORM**  
EFN 614-78

■ SlimTOP  
стр. 52



**EUROSTAR**  
ETN 614













■ SlimTOP  
стр. 53



**ARMONIA**  
AMX 610













■ SlimTOP  
стр. 53



























45 CM			40 CM		30 CM
					
<b>PAMIRA</b> PML 611 PMN 611	<b>RAMBLA</b> RAX 610-38	<b>PAMIRA</b> ROX 610-41 RON 610-41 ROL 610-41	<b>EUROSTAR</b> ETN 610	<b>BOX</b> BXX 210/110-34	<b>BOX</b> BXX 210/110-16
 стр. 55	 стр. 55	 стр. 56	 стр. 56	 <i>SlimTOP</i> стр. 36	 <i>SlimTOP</i> стр. 37

**МОНТАЖ ПОД СТОЛЕШНИЦУ**



80 CM			
			
<b>PLANAR</b> PPX 110-72	<b>MARIS</b> MRX 110-70	<b>BOX</b> BXX 210/110-68	<b>MYTHOS</b> MYX 110-70
 стр. 58	 стр. 60	 стр. 34	 стр. 30

60 CM					
					
<b>ARMONIA</b> AMX 160	<b>PLANAR</b> PPX 110-52	<b>BOX</b> BXX 210/110-50	<b>BOX</b> BXX 260/160-34-16	<b>MYTHOS</b> MYX 110-50	<b>MARIS</b> MRX 110-50
 стр. 64	 стр. 59	 стр. 35	 стр. 34	 стр. 30	 стр. 61

60 CM		50 CM			45 CM	
						
<b>ATON</b> ANX 110-48	<b>BOX</b> BXX 210/110-45	<b>MYTHOS</b> MYX 110-45	<b>BOX</b> BXX 210/110-40	<b>MARIS</b> MRX 110-40	<b>GALASSIA</b> GAX 110-45	<b>PLANAR</b> PPX 110-38
 стр. 63	 стр. 35	 стр. 31	 стр. 36	 стр. 61	 стр. 66	 стр. 59

45 CM			40 CM		30 CM	
						
<b>BOX</b> BXX 210/110-34	<b>ATON</b> ANX 110-34	<b>ARMONIA</b> AMX 110-34	<b>SAVANNA</b> SVX 110-40	<b>GALASSIA</b> GAX 110-30	<b>BOX</b> BXX 210/110-16	<b>ARMONIA</b> AMX 110-16
 стр. 36	 стр. 63	 стр. 65	 стр. 67	 стр. 67	 стр. 37	 стр. 65

ИСПОЛНЕНИЕ

 нержавеющая сталь полированная     нержавеющая сталь декор     нержавеющая сталь матовая

# Мойки из нержавеющей стали

Монтаж сверху или вровень со столешницей



## АКСЕССУАРЫ В КОМПЛЕКТЕ



**Миска для сушки**  
Нержавеющая сталь  
429 x 156 x 54 мм  
**112.0394.981**



**Разделочная доска**  
Дерево  
429 x 180 x 24 мм  
**112.0539.134**



**Разделочная доска**  
Пластик, антибактериальная  
обработка Sanitized®  
429 x 180 x 24 мм  
**112.0539.120**



**Держатель/подставка для ножей**  
Дерево  
429 x 180 x 24 мм  
**112.0539.135**



**Набор ножей (3 шт.)  
для хлеба, овощей, мяса/рыбы**  
Нержавеющая сталь  
**112.0545.792**



**Сушилка/органайзер  
для аксессуаров**  
Нержавеющая сталь  
245 x 452 x 24 мм  
**112.0539.138**

Многофункциональная кухонная мойка Vox Center идеально справляется сразу с несколькими задачами. Она предлагает расширенные возможности по обработке и подготовке продуктов, а также является местом хранения аксессуаров.

Характеристики мойки не имеют аналогов.

Мойка размером 86 x 51 см состоит из двух просторных и глубоких чаш 54 x 41 x 20 см, 27 x 48 x 20 см. Это удобно для выполнения профессиональной работы на кухне.

Сложные и дорогостоящие в производстве технические элементы — абсолютно плоский край мойки Slim Top, радиус закругления угла чаши 12 мм, скрытые слив и перелив придают мойке ультра-современный вид.

Есть возможность установки мойки вровень со столешницей

Полный набор аксессуаров в комплекте: две разделочные доски (пластиковая и деревянная), миска из нержавеющей стали, 3 ножа (специально для хлеба, овощей, мяса/рыбы), деревянный держатель для ножей

Мойка укомплектована вентилем-автоматом с запатентованной системой Easy Click, сушилкой-органайзером для размещения в малой чаше.

Модель удостоена наград IF Design Award 2019 и Kitcheninnovation Award 2019 за лучший дизайн продукции в своем классе.



### BOX CENTER BWX 220-54-27 TL

МОЙКА ДЛЯ МОНТАЖА СВЕРХУ ИЛИ ВРОВЕНЬ СО СТОЛЕШНИЦЕЙ



РАЗМЕР МОЙКИ	860 x 510 мм
РАЗМЕР ЧАШ	540 x 410 x 200 мм 270 x 480 x 200 мм
ВЫРЕЗ ДЛЯ МОНТАЖА	сверху 840 x 490 мм (R=0-10 мм) вровень со столешницей — по шаблону
ОТВЕРСТИЕ ПОД СМЕСИТЕЛЬ	2 x 35 мм
ВЕНТИЛЬ-АВТОМАТ	в комплекте, выпуск 3,5", кнопка Easy Click в отделке нерж.сталь, круглая декоративная крышка для слива в большой чаше
МОНТАЖ	крепления FastFix обеспечивают легкий и быстрый монтаж мойки в столешницу толщиной от 12 мм

ЦВЕТ	МОДЕЛЬ	Артикул
	<b>BWX 220-54-27 TL</b> Мойка с аксессуарами Нержавеющая сталь полированная Чаша с аксессуарами справа	<b>127.0538.259</b>
	<b>BWX 220-54-27 TL</b> Мойка с аксессуарами Нержавеющая сталь полированная Чаша с аксессуарами слева	<b>127.0538.260</b>

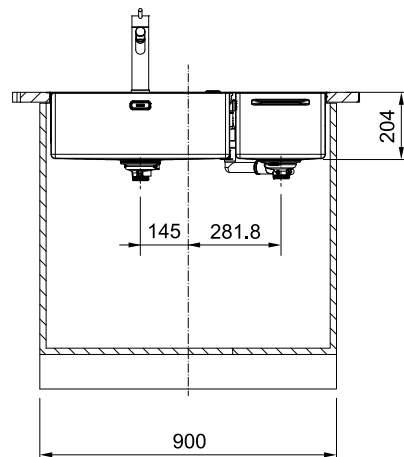
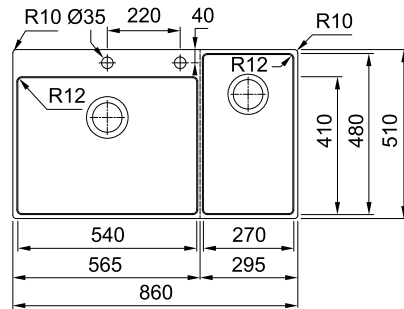

Серия Box Center на нашем сайте



# Мойки из нержавеющей стали

Монтаж сверху или вровень со столешницей



## РЕКОМЕНДУЕМЫЕ АКСЕССУАРЫ



**1**  
**Миска для сушки**  
Нержавеющая сталь  
180 x 412 x 60 мм  
**112.0599.107**



**2**  
**Разделочная доска**  
PaperStone  
180 x 412 мм  
**112.0591.082**

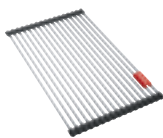

**3**  
**Мобильный коврик Rollmat**  
Нержавеющая сталь  
267 x 424 мм  
**112.0591.081**



**4**  
**Мобильная сушилка**  
Нержавеющая сталь/пластик,  
антибактериальная обработка Sanitized  
298 x 412 мм  
**112.0602.288**

Новая серия моек высокого класса **Franke Mythos** предлагает идеальный пуристический дизайн и высокую функциональность.

Мойки с установкой сверху или вровень SlimTop оснащены тонким краем 6 мм, который в сочетании с радиусом угла сверху 25 мм и радиусом угла внизу чаши 10 мм определяет исключительный дизайн мойки. Мойка имеет скрытый перелив и скрытый слив под декоративной крышкой из нержавеющей стали. Слив воды управляется с помощью запатентованного клапана Easy Click.

Различные аксессуары спроектированы специально для моек Mythos и помогают выполнять работы в зоне мойки. Мобильная сушилка может выполнять функцию крыла. Миска из нержавеющей стали обрамлена пластиковой рамкой, легко перемещается по краям мойки, не оставляя царапин.

Зapatентованный мобильный коврик RollMat имеет специальный логотип. Изящная разделочная доска произведена из экологичного материала PaperStone. Ее можно мыть в посудомоечной машине.

Серия Franke Mythos удостоена наград iF Design award winner 2020 и reddot winner 2020.



Смотрите видео  
о преимуществах моек  
серии Mythos



reddot winner 2020



**MYTHOS MYX 210-70**

МОЙКА ДЛЯ МОНТАЖА СВЕРХУ ИЛИ ВРОВЕНЬ СО СТОЛЕШНИЦЕЙ

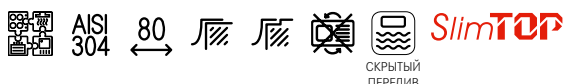

РАЗМЕР МОЙКИ 712 x 412 мм

РАЗМЕР ЧАШИ 700 x 400 x 200 мм

ВЫРЕЗ ДЛЯ МОНТАЖА установка сверху – 706 x 406 мм (R=31 мм)  
установка вровень – согласно инструкции

ОТВЕРСТИЕ ПОД СМЕСИТЕЛЬ нет

ВЕНТИЛЬ-АВТОМАТ в комплекте, выпуск 3,5", кнопка Easy Click  
в отделке нерж. сталь, скрытый перелив, скрытый слив, круглая декоративная крышка для слива

ЦВЕТ

МОДЕЛЬ

Артикул

**MYX 210-70**

Нержавеющая сталь полированная

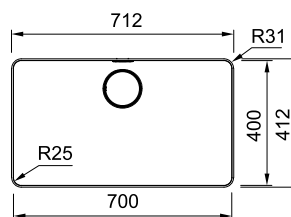
**127.0603.541****РЕКОМЕНДУЕМЫЕ АКСЕССУАРЫ**Серия Mythos  
на нашем сайтеМиска для сушки **1**Разделочная доска **2**Мобильный коврик Rollmat **3**Мобильная сушилка **4****MYTHOS MYX 210-50**

МОЙКА ДЛЯ МОНТАЖА СВЕРХУ ИЛИ ВРОВЕНЬ СО СТОЛЕШНИЦЕЙ

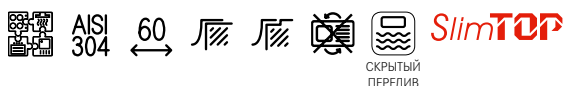

РАЗМЕР МОЙКИ 512 x 412 мм

РАЗМЕР ЧАШИ 500 x 400 x 200 мм

ВЫРЕЗ ДЛЯ МОНТАЖА установка сверху 506 x 406 мм (R=31 мм)  
установка вровень – согласно инструкции

ОТВЕРСТИЕ ПОД СМЕСИТЕЛЬ нет

ВЕНТИЛЬ-АВТОМАТ в комплекте, выпуск 3,5", кнопка Easy Click  
в отделке нерж. сталь, скрытый перелив, скрытый слив, круглая декоративная крышка для слива

ЦВЕТ

МОДЕЛЬ

Артикул

**MYX 210-50**

Нержавеющая сталь полированная

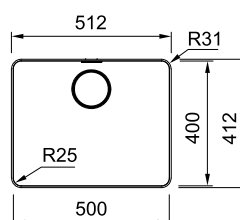
**127.0603.517****РЕКОМЕНДУЕМЫЕ АКСЕССУАРЫ**Серия Mythos  
на нашем сайтеМиска для сушки **1**Разделочная доска **2**Мобильный коврик Rollmat **3**Мобильная сушилка **4**

# Мойки из нержавеющей стали

Монтаж сверху или вровень со столешницей



Новая современная линейка Mythos моек из нержавеющей стали была создана для того, чтобы предложить нашим клиентам идеальный компромисс между элегантным дизайном и функциональностью в высоком сегменте.

Мобильная сушилка может выполнять функцию крыла. При расположении ее сбоку от мойки вода из нее сливается в мойку.



Узкий эксклюзивный бортик 6 мм определяет утонченный дизайн мойки. Столешница и мойка гармонично соединяются в единое целое благодаря сверхточному краю мойки. При монтаже мойки сверху или вровень не нужен силикон.

Большая ровная поверхность дна мойки позволяет комфортно размещать любую посуду, в том числе бокалы на высоких ножках. Декоративная круглая наклейка скрывает выпуск.

Скрытый перелив  
Декоративная наклейка с логотипом Franke сочетается со скрытым сливом на дне чаши и повышает эстетическое восприятие мойки  
Легко извлекается для очистки перелива.



## MYTHOS MYX 210-45

МОЙКА ДЛЯ МОНТАЖА СВЕРХУ ИЛИ ВРОВЕНЬ СО СТОЛЕШНИЦЕЙ



ЦВЕТ



МОДЕЛЬ

**MYX 210-45**  
Нержавеющая сталь полированная

Артикул

**127.0603.516**

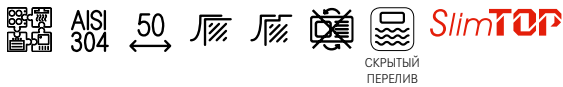
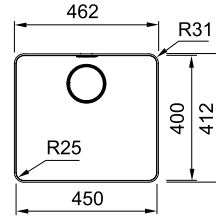

СКРЫТЫЙ ПЕРЕЛИВ

РАЗМЕР МОЙКИ	462 x 412 мм
РАЗМЕР ЧАШИ	450 x 400 x 200 мм
ВЫРЕЗ ДЛЯ МОНТАЖА	установка сверху 456 x 406 мм (R=31 мм) установка вровень – согласно инструкции
ОТВЕРСТИЕ ПОД СМЕСИТЕЛЬ	нет
ВЕНТИЛЬ-АВТОМАТ	в комплекте, выпуск 3,5", кнопка Easy Click в отделке нерж. сталь, скрытый перелив, скрытый слив, круглая декоративная крышка для слива

\* Для моек Franke Mythos MYX при монтаже сверху или вровень требуется специальный вырез в зоне перелива. См. схему специального выреза в столешнице – ширина выреза 90 мм.

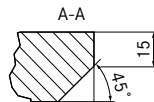

### РЕКОМЕНДУЕМЫЕ АКСЕССУАРЫ

- 1 Миска для сушки
- 2 Разделочная доска
- 3 Мобильный коврик Rollmat
- 4 Мобильная сушилка

Серия Mythos  
на нашем сайте



# Мойки из нержавеющей стали

## Мойка для монтажа под столешницу

### MYTHOS MYX 110-70

МОЙКА ДЛЯ МОНТАЖА ПОД СТОЛЕШНИЦУ

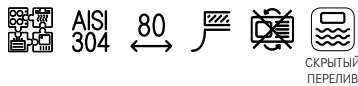

РАЗМЕР МОЙКИ	740 x 440 мм
РАЗМЕР ЧАШИ	700 x 400 x 200 мм
ВЫРЕЗ ДЛЯ МОНТАЖА	700 x 400 мм (R=25 мм)
ОТВЕРСТИЕ ПОД СМЕСИТЕЛЬ	нет
ВЕНТИЛЬ-АВТОМАТ	в комплекте, выпуск 3,5", кнопка Easy Click в отделке нерж. сталь, скрытый перелив, скрытый слив, круглая декоративная крышка для слива

ЦВЕТ



МОДЕЛЬ

**MYX 110-70**  
Нержавеющая сталь полированная

Артикул

**122.0601.312**

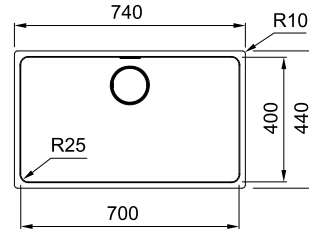

#### РЕКОМЕНДУЕМЫЕ АКСЕССУАРЫ

Серия Mythos  
на нашем сайте

Миска для сушки **1**

Разделочная доска **2**

Мобильный коврик Rollmat **3**

Мобильная сушилка **4**



### MYTHOS MYX 110-50

МОЙКА ДЛЯ МОНТАЖА ПОД СТОЛЕШНИЦУ

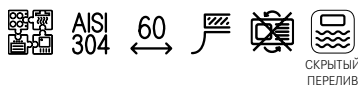

РАЗМЕР МОЙКИ	540 x 440 мм
РАЗМЕР ЧАШИ	500 x 400 x 200 мм
ВЫРЕЗ ДЛЯ МОНТАЖА	500 x 400 мм (R=25 мм)
ОТВЕРСТИЕ ПОД СМЕСИТЕЛЬ	нет
ВЕНТИЛЬ-АВТОМАТ	в комплекте, выпуск 3,5", кнопка Easy Click в отделке нерж.сталь, скрытый перелив, скрытый слив, круглая декоративная крышка для слива

ЦВЕТ



МОДЕЛЬ

**MYX 110-50**  
Нержавеющая сталь полированная

Артикул

**122.0600.945**

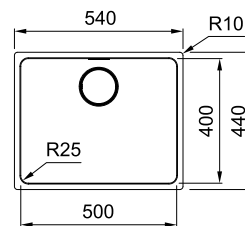

#### РЕКОМЕНДУЕМЫЕ АКСЕССУАРЫ

Серия Mythos  
на нашем сайте

Миска для сушки **1**

Разделочная доска **2**

Мобильный коврик Rollmat **3**

Мобильная сушилка **4**





**MYTHOS MYX 110-45**

МОЙКА ДЛЯ МОНТАЖА ПОД СТОЛЕШНИЦУ

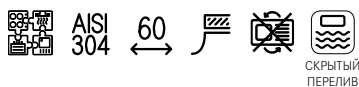

РАЗМЕР МОЙКИ ..... 490 x 440 мм

РАЗМЕР ЧАШИ ..... 450 x 400 x 200 мм

ВЫРЕЗ ДЛЯ МОНТАЖА ..... 450 x 400 мм (R=25 мм)

ОТВЕРСТИЕ ПОД СМЕСИТЕЛЬ ..... нет

ВЕНТИЛЬ-АВТОМАТ ..... в комплекте, выпуск 3,5", кнопка Easy Click  
в отделке нерж. сталь, скрытый перелив, скрытый слив, круглая декоративная крышка для слива

ЦВЕТ



МОДЕЛЬ

**MYX 110-45**

Нержавеющая сталь полированная

Артикул

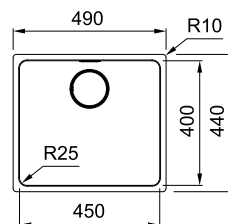
**122.0600.935****РЕКОМЕНДУЕМЫЕ АКСЕССУАРЫ**Миска для сушки **1**Разделочная доска **2**Мобильный коврик Rollmat **3**Мобильная сушилка **4**Серия Mythos  
на нашем сайте

# Мойки из нержавеющей стали

Монтаж сверху или вровень со столешницей



## РЕКОМЕНДУЕМЫЕ АКСЕССУАРЫ

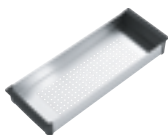

**1**  
**Миска для сушки**  
Нержавеющая сталь  
156 x 429 x 54 мм  
**112.0394.981**



**2**  
**Корзинка**  
Нержавеющая сталь  
285 x 350 x 145 мм  
**112.0018.988**

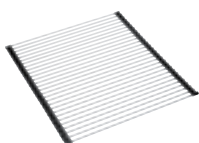

**3**  
**Мобильный коврик Rollmat**  
Нержавеющая сталь  
468 x 440 мм  
**112.0080.355**

Серия моек **Franke Box** с лаконичной прямоугольной формой станет прекрасным дополнением интерьера кухни в современном стиле. Все модели этой серии быстро монтируются без применения каких-либо технических инструментов, благодаря новой системе крепления **Fast Fix**.

Серия Franke Box BXX была удостоена награды Reddot Design Award 2015.

Часть моделей доступна для монтажа 3-в-одном: мойку можно установить сверху, вровень или под столешницу (смотрите обозначения под фото)



reddot design award  
winner 2015

**BOX BXX 260-36-16 TL**

МОЙКА ДЛЯ МОНТАЖА СВЕРХУ ИЛИ ВРОВЕНЬ СО СТОЛЕШНИЦЕЙ



РАЗМЕР МОЙКИ	570 x 510 мм
РАЗМЕР ЧАШ	160 x 410 x 140 мм 360 x 410 x 200 мм
ВЫРЕЗ ДЛЯ МОНТАЖА	установка сверху 550 x 490 мм (R=0-10 мм) установка вровень — по шаблону
ОТВЕРСТИЕ ПОД СМЕСИТЕЛЬ	2 x 35 мм
ВЕНТИЛЬ-АВТОМАТ	в комплекте 3,5", кнопка управления квадратной формы в нерж. стали, скрытый перелив
МОНТАЖ	крепления FastFix обеспечивают легкий и быстрый монтаж мойки в столешницу толщиной от 12 мм

ЦВЕТ

МОДЕЛЬ

Артикул

**BXX 260-36-16 TL**

Нержавеющая сталь полированная

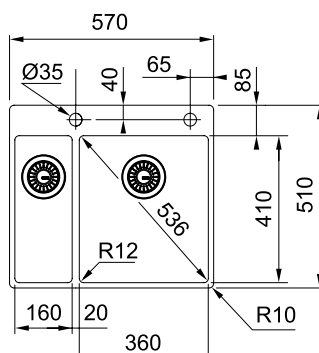
**127.0379.889**Серия Vox  
на нашем сайте

## РЕКОМЕНДУЕМЫЕ АКСЕССУАРЫ

- Миска для сушки **1**
- Корзинка **2**
- Мобильный коврик Rollmat **3**

**BOX BXX 210-54 TL**

МОЙКА ДЛЯ МОНТАЖА СВЕРХУ ИЛИ ВРОВЕНЬ СО СТОЛЕШНИЦЕЙ



РАЗМЕР МОЙКИ	570 x 510 мм
РАЗМЕР ЧАШИ	540 x 410 x 200 мм
ВЫРЕЗ ДЛЯ МОНТАЖА	установка сверху 550 x 490 мм (R=0-10 мм) установка вровень — по шаблону
ОТВЕРСТИЕ ПОД СМЕСИТЕЛЬ	2 x 35 мм
ВЕНТИЛЬ-АВТОМАТ	в комплекте 3,5", кнопка управления квадратной формы в нерж. стали, скрытый перелив
МОНТАЖ	крепления FastFix обеспечивают легкий и быстрый монтаж мойки в столешницу толщиной от 12 мм

ЦВЕТ

МОДЕЛЬ

Артикул

**BXX 210-54 TL**

Нержавеющая сталь полированная

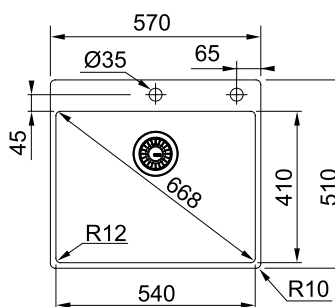
**127.0369.295**Серия Vox  
на нашем сайте

## РЕКОМЕНДУЕМЫЕ АКСЕССУАРЫ

- Миска для сушки **1**
- Корзинка **2**
- Мобильный коврик Rollmat **3**

# Мойки из нержавеющей стали

Монтаж сверху, вровень со столешницей или под столешницу

## BOX BXX 260/160-34-16

МОЙКА ДЛЯ МОНТАЖА СВЕРХУ, ВРОВЕНЬ СО СТОЛЕШНИЦЕЙ ИЛИ ПОД СТОЛЕШНИЦУ



AISI 304



СКРЫТЫЙ ПЕРЕЛИВ

**SlimTOP**

РАЗМЕР МОЙКИ 560 x 450 мм

РАЗМЕР ЧАШ 160 x 410 x 140 мм  
340 x 410 x 200 мм

ВЫРЕЗ ДЛЯ МОНТАЖА установка сверху 530 x 420 мм (R=0-10 мм)  
установка под столешницу или вровень — по шаблону

ОТВЕРСТИЕ ПОД СМЕСИТЕЛЬ нет

СТОП-ВЕНТИЛЬ в комплекте 3,5", скрытый перелив\*

МОНТАЖ крепления FastFix обеспечивают легкий и быстрый монтаж мойки в столешницу толщиной от 12 мм

\* Для всех моек BOX монтаж 3-в-1 при монтаже сверху или вровень требуется специальный вырез в зоне перелива. См. схему специального выреза в столешнице — ширина выреза 90 мм.

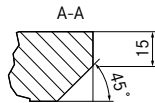

ЦВЕТ



МОДЕЛЬ

**BXX 260/160-34-16**  
Нержавеющая сталь полированная

Артикул

**127.0369.916**

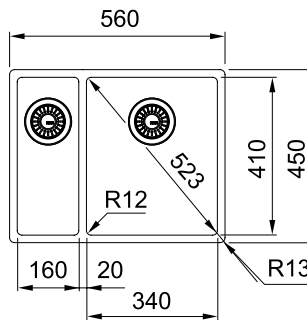

### РЕКОМЕНДУЕМЫЕ АКСЕССУАРЫ

Миска для сушки **1**

Корзинка **2**

Мобильный коврик Rollmat **3**

Серия Vox  
на нашем сайте



## BOX BXX 210/110-68

МОЙКА ДЛЯ МОНТАЖА СВЕРХУ, ВРОВЕНЬ СО СТОЛЕШНИЦЕЙ ИЛИ ПОД СТОЛЕШНИЦУ



AISI 304



СКРЫТЫЙ ПЕРЕЛИВ

**SlimTOP**

РАЗМЕР МОЙКИ 725 x 450 мм

РАЗМЕР ЧАШИ 685 x 410 x 200 мм

ВЫРЕЗ ДЛЯ МОНТАЖА установка сверху 695 x 420 мм (R=0-10 мм)  
установка под столешницу или вровень — по шаблону

ОТВЕРСТИЕ ПОД СМЕСИТЕЛЬ нет

СТОП-ВЕНТИЛЬ в комплекте 3,5", скрытый перелив

МОНТАЖ крепления FastFix обеспечивают легкий и быстрый монтаж мойки в столешницу толщиной от 12 мм

\* Для всех моек BOX монтаж 3-в-1 при монтаже сверху или вровень требуется специальный вырез в зоне перелива. См. схему специального выреза в столешнице — ширина выреза 90 мм.

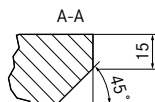

ЦВЕТ



МОДЕЛЬ

**BXX 210/110-68**  
Нержавеющая сталь полированная

Артикул

**127.0453.658**

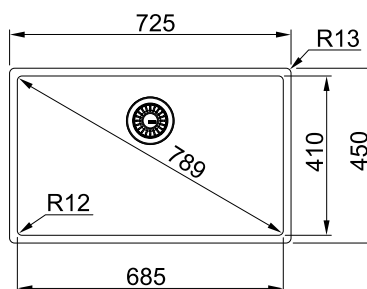

### РЕКОМЕНДУЕМЫЕ АКСЕССУАРЫ

Миска для сушки **1**

Корзинка **2**

Мобильный коврик Rollmat **3**

Серия Vox  
на нашем сайте





### BOX BXX 210/110-50

МОЙКА ДЛЯ МОНТАЖА СВЕРХУ, ВРОВЕНЬ СО СТОЛЕШНИЦЕЙ ИЛИ ПОД СТОЛЕШНИЦУ



РАЗМЕР МОЙКИ	540 x 450 мм
РАЗМЕР ЧАШИ	500 x 410 x 200 мм
ВЫРЕЗ ДЛЯ МОНТАЖА	установка сверху 510 x 420 мм (R=0-10 мм) установка под столешницу или вровень – по шаблону
ШКАФ 60	при установке сверху или вровень/под столешницу
ОТВЕРСТИЕ ПОД СМЕСИТЕЛЬ	нет
СТОП-ВЕНТИЛЬ	в комплекте 3,5", скрытый перелив
МОНТАЖ	крепления FastFix обеспечивают легкий и быстрый монтаж мойки в столешницу толщиной от 12 мм

\* Для всех моек BOX монтаж 3-в-1 при монтаже сверху или вровень требуется специальный вырез в зоне перелива. См. схему специального выреза в столешнице – ширина выреза 90 мм.

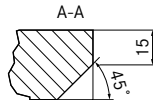

ЦВЕТ	МОДЕЛЬ	Артикул
	<b>BXX 210/110-50</b> Нержавеющая сталь полированная	<b>127.0453.656</b>

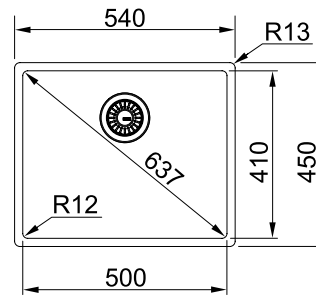

#### РЕКОМЕНДУЕМЫЕ АКСЕССУАРЫ

- 1 Миска для сушки
- 2 Корзинка
- 3 Мобильный коврик Rollmat

Серия Vox на нашем сайте



### BOX BXX 210/110-45

МОЙКА ДЛЯ МОНТАЖА СВЕРХУ, ВРОВЕНЬ СО СТОЛЕШНИЦЕЙ ИЛИ ПОД СТОЛЕШНИЦУ



РАЗМЕР МОЙКИ	490 x 450 мм
РАЗМЕР ЧАШИ	450 x 410 x 200 мм
ВЫРЕЗ ДЛЯ МОНТАЖА	установка сверху 460 x 420 мм (R=0-10 мм) установка под столешницу или вровень – по шаблону
ШКАФ 50/60	при установке сверху или вровень/под столешницу
ОТВЕРСТИЕ ПОД СМЕСИТЕЛЬ	нет
СТОП-ВЕНТИЛЬ	в комплекте 3,5", скрытый перелив
МОНТАЖ	крепления FastFix обеспечивают легкий и быстрый монтаж мойки в столешницу толщиной от 12 мм

\* Для всех моек BOX монтаж 3-в-1 при монтаже сверху или вровень требуется специальный вырез в зоне перелива. См. схему специального выреза в столешнице – ширина выреза 90 мм.

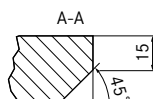

ЦВЕТ	МОДЕЛЬ	Артикул
	<b>BXX 210/110-45</b> Нержавеющая сталь полированная	<b>127.0453.655</b>

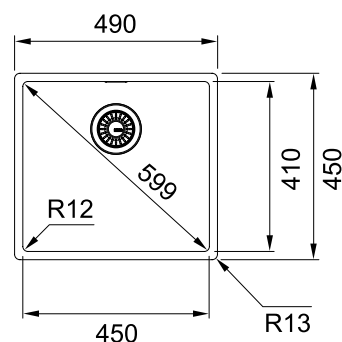

#### РЕКОМЕНДУЕМЫЕ АКСЕССУАРЫ

- 1 Миска для сушки
- 2 Корзинка
- 3 Мобильный коврик Rollmat

Серия Vox на нашем сайте



# Мойки из нержавеющей стали

Монтаж сверху, вровень со столешницей или под столешницу

## BOX BXX 210/110-40

МОЙКА ДЛЯ МОНТАЖА СВЕРХУ, ВРОВЕНЫ СО СТОЛЕШНИЦЕЙ ИЛИ ПОД СТОЛЕШНИЦУ

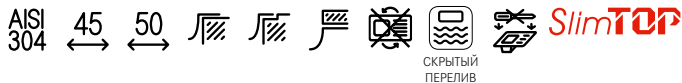

РАЗМЕР МОЙКИ	440 x 450 мм
РАЗМЕР ЧАШИ	400 x 410 x 200 мм
ВЫРЕЗ ДЛЯ МОНТАЖА	установка сверху 410 x 420 мм (R=0-10 мм) установка под столешницу или вровень – по шаблону
ШКАФ 45/50	при установке сверху или вровень/под столешницу
ОТВЕРСТИЕ ПОД СМЕСИТЕЛЬ	нет
СТОП-ВЕНТИЛЬ	в комплекте 3,5", скрытый перелив
МОНТАЖ	крепления FastFix обеспечивают легкий и быстрый монтаж мойки в столешницу толщиной от 12 мм

\* Для всех моек BOX монтаж 3-в-1 при монтаже сверху или вровень требуется специальный вырез в зоне перелива. См. схему специального выреза в столешнице – ширина выреза 90 мм.

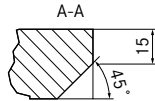

ЦВЕТ



МОДЕЛЬ

**BXX 210/110-40**  
Нержавеющая сталь полированная

АРТИКУЛ

**127.0453.654**

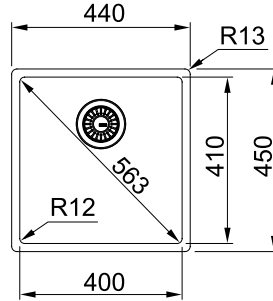

### РЕКОМЕНДУЕМЫЕ АКСЕССУАРЫ

- 1 Миска для сушки
- 2 Корзинка
- 3 Мобильный коврик Rollmat

Серия Vox  
на нашем сайте



## BOX BXX 210/110-34

МОЙКА ДЛЯ МОНТАЖА СВЕРХУ, ВРОВЕНЫ СО СТОЛЕШНИЦЕЙ ИЛИ ПОД СТОЛЕШНИЦУ



РАЗМЕР МОЙКИ	380 x 450 мм
РАЗМЕР ЧАШИ	340 x 410 x 200 мм
ВЫРЕЗ ДЛЯ МОНТАЖА	установка сверху 350 x 420 мм (R=0-10 мм) установка под столешницу или вровень – по шаблону
ШКАФ 40/45	при установке сверху или вровень/под столешницу
ОТВЕРСТИЕ ПОД СМЕСИТЕЛЬ	нет
СТОП-ВЕНТИЛЬ	в комплекте 3,5", скрытый перелив
МОНТАЖ	крепления FastFix обеспечивают легкий и быстрый монтаж мойки в столешницу толщиной от 12 мм

\* Для всех моек BOX монтаж 3-в-1 при монтаже сверху или вровень требуется специальный вырез в зоне перелива. См. схему специального выреза в столешнице – ширина выреза 90 мм.

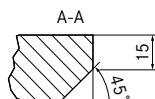

ЦВЕТ



МОДЕЛЬ

**BXX 210/110-34**  
Нержавеющая сталь полированная

АРТИКУЛ

**127.0453.653**

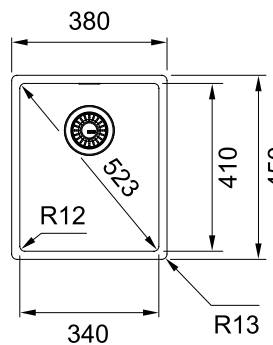

### РЕКОМЕНДУЕМЫЕ АКСЕССУАРЫ

- 1 Миска для сушки
- 2 Корзинка

Серия Vox  
на нашем сайте



**BOX BXX 210/110-16**

МОЙКА ДЛЯ МОНТАЖА СВЕРХУ, ВРОВЕНЬ СО СТОЛЕШНИЦЕЙ ИЛИ ПОД СТОЛЕШНИЦУ

СКРЫТЫЙ  
ПЕРЕЛИВ

РАЗМЕР МОЙКИ 200 x 450 мм

РАЗМЕР ЧАШИ 160 x 410 x 140 мм

ВЫРЕЗ ДЛЯ МОНТАЖА установка сверху 170 x 420 мм (R=10 мм)  
установка под столешницу или вровень – по шаблону

ОТВЕРСТИЕ ПОД СМЕСИТЕЛЬ нет

СТОП-ВЕНТИЛЬ в комплекте 3,5", скрытый перелив

МОНТАЖ крепления FastFix обеспечивают легкий и быстрый монтаж мойки в столешницу толщиной от 12 мм

\* Для всех моек BOX монтаж 3-в-1 при монтаже сверху или вровень требуется специальный вырез в зоне перелива. См. схему специального выреза в столешнице – ширина выреза 90 мм.

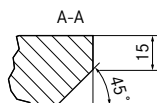

ЦВЕТ



МОДЕЛЬ

**BXX 210/110-16**  
Нержавеющая сталь полированная

Артикул

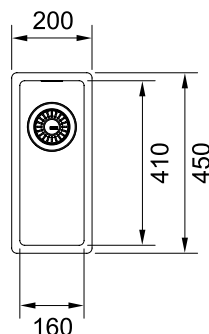
**127.0453.651**

## РЕКОМЕНДУЕМЫЕ АКСЕССУАРЫ

Миска для сушки 1

Серия Vox  
на нашем сайте

# Мойки из нержавеющей стали

Монтаж сверху или вровень со столешницей



## РЕКОМЕНДУЕМЫЕ АКСЕССУАРЫ



1

### Корзинка

Нержавеющая сталь  
285 x 350 x 145 мм  
112.0018.988



2

### Миска для сушки

Нержавеющая сталь  
172 x 412 x 55 мм  
112.0057.850



3

### Мобильный коврик Rollmat

Нержавеющая сталь  
462 x 420 мм  
112.0030.882

**SWISS made** – серия моек Franke Maris производится на заводе Franke в Швейцарии – это международное признание инноваций, качества и дизайна.

Минималистично выполненная чаша с плоским краем Slim Top и радиусом закругления углов в 16 мм подходит практически к любому интерьеру современной кухни.

Поверхность из нержавеющей стали соответствует самым строгим гигиеническим стандартам.

Монтаж мойки сверху или вровень со столешницей

Новая система монтажа Fast Fix легко и надежно фиксирует мойку в столешнице без использования дополнительных винтов и зажимов

Дополнительные аксессуары оптимизируют работу на кухне





**MARIS MRX 210-70 TL**

МОЙКА ДЛЯ МОНТАЖА СВЕРХУ ИЛИ ВРОВЕНЬ СО СТОЛЕШНИЦЕЙ



РАЗМЕР МОЙКИ	730 x 510 мм
РАЗМЕР ЧАШИ	700 x 400 x 180 мм
ВЫРЕЗ ДЛЯ МОНТАЖА	монтаж сверху 710 x 490 мм (R=10 мм) монтаж вровень – по шаблону
ОТВЕРСТИЕ ПОД СМЕСИТЕЛЬ	1 x 35 мм
СТОП-ВЕНТИЛЬ	в комплекте выпуск 3,5", скрытый перелив
МОНТАЖ	крепления FastFix обеспечивают легкий и быстрый монтаж мойки в столешницу толщиной от 12 мм

ЦВЕТ

МОДЕЛЬ

Артикул

**MRX 210-70 TL**

Нержавеющая сталь, полированная

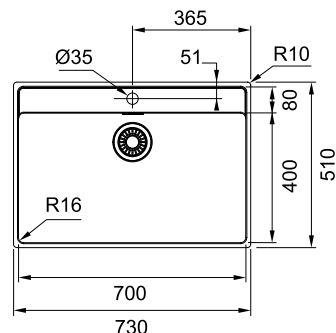
**127.0525.286**

## РЕКОМЕНДУЕМЫЕ АКСЕССУАРЫ

Серия Maris  
на нашем сайтеКорзинка **1**Миска для сушки **2**Мобильный коврик Rollmat **3****MARIS MRX 210-70**

МОЙКА ДЛЯ МОНТАЖА СВЕРХУ ИЛИ ВРОВЕНЬ СО СТОЛЕШНИЦЕЙ



РАЗМЕР МОЙКИ	740 x 440 мм
РАЗМЕР ЧАШИ	700 x 400 x 180 мм
ВЫРЕЗ ДЛЯ МОНТАЖА	монтаж сверху 710 x 410 мм (R=10 мм) монтаж вровень – по шаблону
ОТВЕРСТИЕ ПОД СМЕСИТЕЛЬ	нет
СТОП-ВЕНТИЛЬ	в комплекте выпуск 3,5", скрытый перелив
МОНТАЖ	крепления FastFix обеспечивают легкий и быстрый монтаж мойки в столешницу толщиной от 12 мм

ЦВЕТ

МОДЕЛЬ

Артикул

**MRX 210-70**

Нержавеющая сталь, полированная

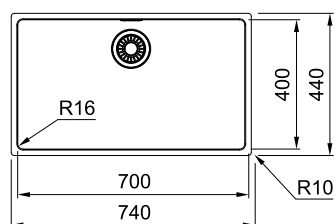
**127.0525.285**

## РЕКОМЕНДУЕМЫЕ АКСЕССУАРЫ

Серия Maris  
на нашем сайтеКорзинка **1**Миска для сушки **2**Мобильный коврик Rollmat **3**

# Мойки из нержавеющей стали

Монтаж сверху или вровень со столешницей

## MARIS MRX 210-50 TL

МОЙКА ДЛЯ МОНТАЖА СВЕРХУ ИЛИ ВРОВЕНЬ СО СТОЛЕШНИЦЕЙ



РАЗМЕР МОЙКИ	530 x 510 мм
РАЗМЕР ЧАШИ	500 x 400 x 180 мм
ВЫРЕЗ ДЛЯ МОНТАЖА	монтаж сверху 510 x 490 мм (R=10 мм) монтаж вровень – по шаблону
ОТВЕРСТИЕ ПОД СМЕСИТЕЛЬ	1 x 35 мм
СТОП-ВЕНТИЛЬ	в комплекте выпуск 3,5", скрытый перелив
МОНТАЖ	крепления FastFix обеспечивают легкий и быстрый монтаж мойки в столешницу толщиной от 12 мм

ЦВЕТ	МОДЕЛЬ	Артикул
	<b>MRX 210-50 TL</b> Нержавеющая сталь, полированная	<b>127.0544.022</b>

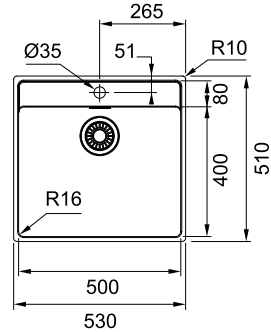

### РЕКОМЕНДУЕМЫЕ АКСЕССУАРЫ

Корзинка **1**

Миска для сушки **2**

Мобильный коврик Rollmat **3**

Серия Maris  
на нашем сайте



## MARIS MRX 210-50

МОЙКА ДЛЯ МОНТАЖА СВЕРХУ ИЛИ ВРОВЕНЬ СО СТОЛЕШНИЦЕЙ



РАЗМЕР МОЙКИ	540 x 440 мм
РАЗМЕР ЧАШИ	500 x 400 x 180 мм
ВЫРЕЗ ДЛЯ МОНТАЖА	монтаж сверху 510 x 410 мм (R=10 мм) монтаж вровень – по шаблону
ОТВЕРСТИЕ ПОД СМЕСИТЕЛЬ	нет
СТОП-ВЕНТИЛЬ	в комплекте выпуск 3,5", скрытый перелив
МОНТАЖ	крепления FastFix обеспечивают легкий и быстрый монтаж мойки в столешницу толщиной от 12 мм

ЦВЕТ	МОДЕЛЬ	Артикул
	<b>MRX 210-50</b> Нержавеющая сталь, полированная	<b>127.0543.999</b>

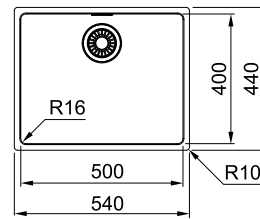

### РЕКОМЕНДУЕМЫЕ АКСЕССУАРЫ

Корзинка **1**

Миска для сушки **2**

Мобильный коврик Rollmat **3**

Серия Maris  
на нашем сайте



**MARIS MRX 210-40 TL**

МОЙКА ДЛЯ МОНТАЖА СВЕРХУ ИЛИ ВРОВЕНЬ СО СТОЛЕШНИЦЕЙ



РАЗМЕР МОЙКИ	430 x 510 мм
РАЗМЕР ЧАШИ	400 x 400 x 180 мм
ВЫРЕЗ ДЛЯ МОНТАЖА	монтаж сверху 410 x 490 мм (R=10 мм) монтаж вровень – по шаблону
ОТВЕРСТИЕ ПОД СМЕСИТЕЛЬ	1 x 35 мм
СТОП-ВЕНТИЛЬ	в комплекте выпуск 3,5", скрытый перелив
МОНТАЖ	крепления FastFix обеспечивают легкий и быстрый монтаж мойки в столешницу толщиной от 12 мм

ЦВЕТ

МОДЕЛЬ

АРТИКУЛ

**MRX 210-40 TL**

Нержавеющая сталь, полированная

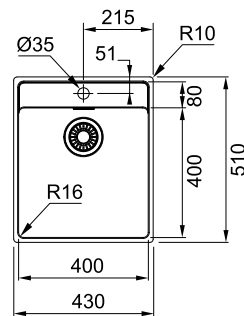
**127.0544.021****РЕКОМЕНДУЕМЫЕ АКСЕССУАРЫ**Корзинка **1**Миска для сушки **2**Мобильный коврик Rollmat **3**Серия Maris  
на нашем сайте**MARIS MRX 210-40**

МОЙКА ДЛЯ МОНТАЖА СВЕРХУ ИЛИ ВРОВЕНЬ СО СТОЛЕШНИЦЕЙ



РАЗМЕР МОЙКИ	440 x 440 мм
РАЗМЕР ЧАШИ	400 x 400 x 180 мм
ВЫРЕЗ ДЛЯ МОНТАЖА	монтаж сверху 410 x 410 мм (R=10 мм) монтаж вровень – по шаблону
ОТВЕРСТИЕ ПОД СМЕСИТЕЛЬ	нет
СТОП-ВЕНТИЛЬ	в комплекте выпуск 3,5", скрытый перелив
МОНТАЖ	крепления FastFix обеспечивают легкий и быстрый монтаж мойки в столешницу толщиной от 12 мм

ЦВЕТ

МОДЕЛЬ

АРТИКУЛ

**MRX 210-40**

Нержавеющая сталь, полированная

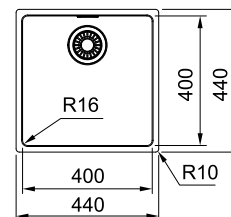
**127.0543.997****РЕКОМЕНДУЕМЫЕ АКСЕССУАРЫ**Корзинка **1**Миска для сушки **2**Мобильный коврик Rollmat **3**Серия Maris  
на нашем сайте

# Мойки из нержавеющей стали

Монтаж сверху



## РЕКОМЕНДУЕМЫЕ АКСЕССУАРЫ



**Корзинка**  
Нержавеющая сталь  
300 x 340 мм  
**112.0199.083**



**Миска**  
Нержавеющая сталь  
366 x 406 x 169 мм  
**112.0199.085**



**Поддон перфорированный**  
Нержавеющая сталь  
366 x 406 x 52 мм  
**112.0199.086**



**Доска многофункциональная**  
Пластик  
200 x 426 мм  
**112.0199.087**

Необычайно просторная чаша мойки серии Asquario позволяет легко мыть в ней габаритные кухонные принадлежности, такие как противень или решетку для гриля.

Мойка предлагает уникальное соединение глубокой чаши 22 см и разнообразных функциональных аксессуаров, которые можно использовать во всей длине чаши.

Мойку можно доукомплектовать перфорированным поддоном, глубокой многофункциональной миской, разделочной доской и корзинкой.



**ACQUARIO AEX 610**

МОЙКА ДЛЯ МОНТАЖА СВЕРХУ



AISI 304 80    $\oplus\oplus$  35mm

РАЗМЕР МОЙКИ	860 x 510 мм
РАЗМЕР ЧАШИ	740 x 375 x 220 мм, R 16 мм
ВЫРЕЗ ДЛЯ МОНТАЖА	840 x 490 мм
ОТВЕРСТИЕ ПОД СМЕСИТЕЛЬ	2 x 35 мм
ВЕНТИЛЬ-АВТОМАТ	в комплекте, выпуск 3,5", перелив в чаше

ЦВЕТ



МОДЕЛЬ

**AEX 610**

Нержавеющая сталь полированная

Артикул

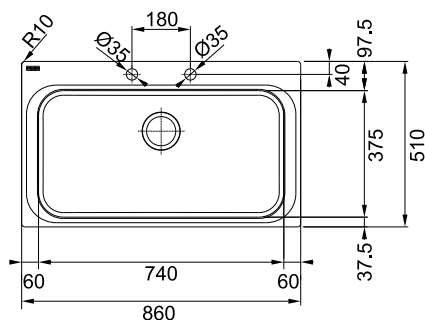
**101.0198.559**

Acquario  
на нашем сайте



Миска Franke 112.0199.085 глубиной 169 мм с опцией блокировки слива воды может использоваться для разнообразных задач — для хранения, промывания или размораживания продуктов, для отходов в процессе обработки продуктов, для сушки посуды или столовых приборов после мытья.

Материал нержавеющая сталь.



# Мойки из нержавеющей стали

Монтаж сверху



## РЕКОМЕНДУЕМЫЕ АКСЕССУАРЫ



**1**  
**Миска для сушки**  
Нержавеющая сталь  
172 x 412 x 55 мм  
**112.0057.850**



**2**  
**Корзинка**  
Нержавеющая сталь  
285 x 350 x 145 мм  
**112.0018.988**

Эксклюзивная серия моек среднего класса Franke Smart предлагает качественную полированную поверхность, глубокие и просторные сварные чаши с внутренним радиусом закругления углов 70 мм

Серия представлена в различных размерах и модификациях.

Оригинальный рисунок крыла подчеркивает принадлежность моек к системе Smart

Разнообразные аксессуары отлично дополняют функциональность мойки

Мойки укомплектованы вентилем-автоматом (кроме SRX 620) и скрытым переливом

Слив 3,5" позволяет установить измельчитель пищевых отходов (смотри стр. 202)

**SMART SRX 651**

МОЙКА ДЛЯ МОНТАЖА СВЕРХУ



РАЗМЕР МОЙКИ	1000 x 500 мм
РАЗМЕР ЧАШ	340 x 400 x 190 мм, 160 x 300 x 120 мм
ВЫРЕЗ ДЛЯ МОНТАЖА	980 x 480 мм
ОТВЕРСТИЕ ПОД СМЕСИТЕЛЬ	2 x 35 мм
ВЕНТИЛЬ-АВТОМАТ	в комплекте выпуск 3,5", скрытый перелив

ЦВЕТ

МОДЕЛЬ

Артикул

**SRX 651**

Нержавеющая сталь полированная

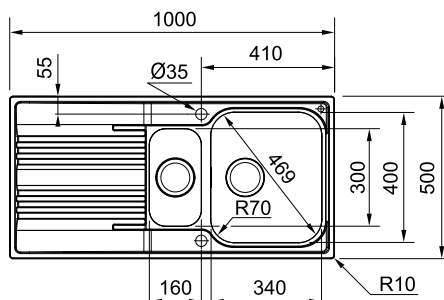
**101.0368.322**

## РЕКОМЕНДУЕМЫЕ АКСЕССУАРЫ

- Миска для сушки **1**
- Корзинка **2**

Серия Smart  
на нашем сайте**SMART SRX 611-86 XL**

МОЙКА ДЛЯ МОНТАЖА СВЕРХУ

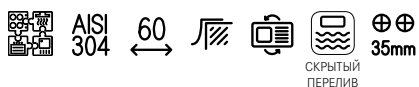

РАЗМЕР МОЙКИ	860 x 500 мм
РАЗМЕР ЧАШИ	450 x 400 x 190 мм
ВЫРЕЗ ДЛЯ МОНТАЖА	840 x 480 мм
ОТВЕРСТИЕ ПОД СМЕСИТЕЛЬ	2 x 35 мм
ВЕНТИЛЬ-АВТОМАТ	в комплекте выпуск 3,5", скрытый перелив

ЦВЕТ

МОДЕЛЬ

Артикул

**SRX 611-86 XL**

Нержавеющая сталь полированная

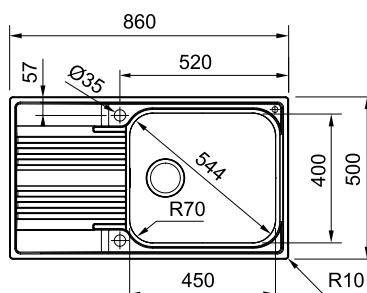
**101.0368.321**

## РЕКОМЕНДУЕМЫЕ АКСЕССУАРЫ

- Миска для сушки **1**
- Корзинка **2**

Серия Smart  
на нашем сайте



# Мойки из нержавеющей стали

Монтаж сверху





**SMART SRX 611-86**

МОЙКА ДЛЯ МОНТАЖА СВЕРХУ



РАЗМЕР МОЙКИ	860 x 500 мм
РАЗМЕР ЧАШИ	340 x 400 x 180 мм
ВЫРЕЗ ДЛЯ МОНТАЖА	840 x 480 мм, R 20 мм
ОТВЕРСТИЕ ПОД СМЕСИТЕЛЬ	2 x 35 мм
ВЕНТИЛЬ-АВТОМАТ	в комплекте выпуск 3,5", скрытый перелив

ЦВЕТ

МОДЕЛЬ

АРТИКУЛ

**SRX 611-86**

Нержавеющая сталь полированная

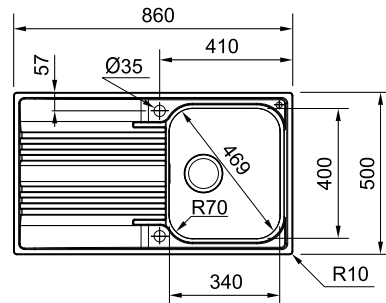
**101.0383.480****РЕКОМЕНДУЕМЫЕ АКСЕССУАРЫ**

- Миска для сушки **1**
- Корзинка **2**

Серия Smart  
на нашем сайте**SMART SRX 620**

МОЙКА ДЛЯ МОНТАЖА СВЕРХУ

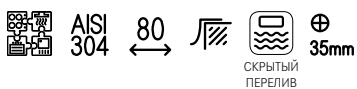

РАЗМЕР МОЙКИ	860 x 500 мм
РАЗМЕР ЧАШ	340 x 400 x 180 мм
ВЫРЕЗ ДЛЯ МОНТАЖА	840 x 480 мм
ОТВЕРСТИЕ ПОД СМЕСИТЕЛЬ	1 x 35 мм
СТОП-ВЕНТИЛЬ	в комплекте выпуск 3,5", скрытый перелив

ЦВЕТ

МОДЕЛЬ

АРТИКУЛ

**SRX 620**

Нержавеющая сталь полированная

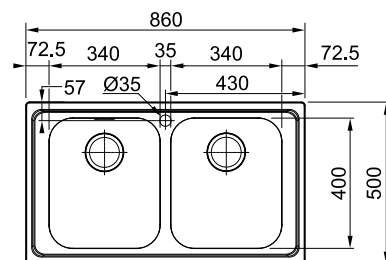
**101.0356.666****РЕКОМЕНДУЕМЫЕ АКСЕССУАРЫ**

- Миска для сушки **1**
- Корзинка **2**

Серия Smart  
на нашем сайте

# Мойки из нержавеющей стали

Монтаж сверху



## LOGICA LINE LLX/LLL 611

МОЙКА ДЛЯ МОНТАЖА СВЕРХУ



AISI 304 45° 35mm

РАЗМЕР МОЙКИ	790 x 500 мм
РАЗМЕР ЧАШИ	340 x 400 x 180 мм
ВЫРЕЗ ДЛЯ МОНТАЖА	770 x 480 мм
ОТВЕРСТИЕ ПОД СМЕСИТЕЛЬ	1 x 35 мм
СТОП-ВЕНТИЛЬ	в комплекте выпуск 3,5", перелив в чаше

ЦВЕТ      МОДЕЛЬ      АРТИКУЛ

	<b>LLX 611</b> Нержавеющая сталь полированная Чаша справа	<b>101.0085.773</b>
	<b>LLX 611</b> Нержавеющая сталь полированная Чаша слева	<b>101.0085.772</b>
	<b>LLL 611</b> Нержавеющая сталь декор Чаша справа	<b>101.0086.233</b>
	<b>LLL 611</b> Нержавеющая сталь декор Чаша слева	<b>101.0086.232</b>

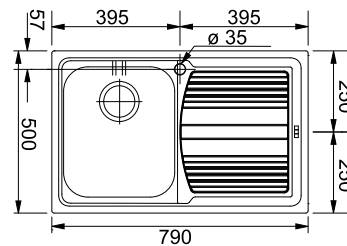

Серия Logica Line  
на нашем сайте

РЕКОМЕНДУЕМЫЕ АКСЕССУАРЫ



**Миска для сушки**  
Нержавеющая сталь  
172 x 412 x 55 мм  
**112.0057.850**

**ONDA LINE OLL/OLN 611-79**

МОЙКА ДЛЯ МОНТАЖА СВЕРХУ

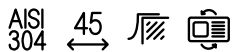

РАЗМЕР МОЙКИ	790 x 500 мм
РАЗМЕР ЧАШИ	400 x 340 x 160 мм
ВЫРЕЗ ДЛЯ МОНТАЖА	монтаж сверху 770 x 480 мм
ОТВЕРСТИЕ ПОД СМЕСИТЕЛЬ	нет
СТОП-ВЕНТИЛЬ С ПЕРЕЛИВОМ	в комплект не входит, заказывать дополнительно арт. <b>112.0061.113</b>

ЦВЕТ	МОДЕЛЬ	Артикул
	<b>OLL 611-79</b> Нержавеющая сталь, декор	<b>101.0611.832</b>
	<b>OLN 611-79</b> Нержавеющая сталь, матовая	<b>101.0611.833</b>

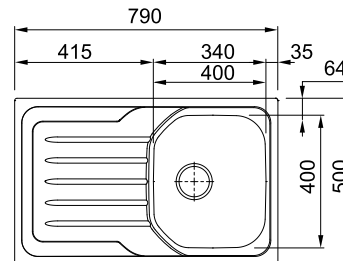
Серия Onda  
на нашем сайте

РЕКОМЕНДУЕМЫЕ АКСЕССУАРЫ

Стабилизатор смесителя  
133.0026.896**ONDA LINE OLL/OLN 611-63**

МОЙКА ДЛЯ МОНТАЖА СВЕРХУ

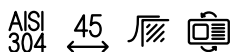

РАЗМЕР МОЙКИ	635 x 500 мм
РАЗМЕР ЧАШИ	395 x 345 x 160 мм
ВЫРЕЗ ДЛЯ МОНТАЖА	монтаж сверху 615 x 480 мм
ОТВЕРСТИЕ ПОД СМЕСИТЕЛЬ	нет
СТОП-ВЕНТИЛЬ С ПЕРЕЛИВОМ	в комплект не входит, заказывать дополнительно арт. <b>112.0061.113</b>

ЦВЕТ	МОДЕЛЬ	Артикул
	<b>OLL 611-63</b> Нержавеющая сталь, декор	<b>101.0607.159</b>
	<b>OLN 611-63</b> Нержавеющая сталь, матовая	<b>101.0606.812</b>

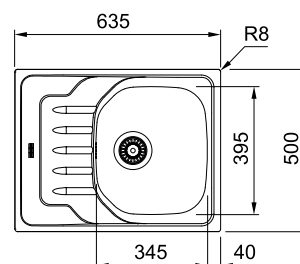
Серия Onda  
на нашем сайте

РЕКОМЕНДУЕМЫЕ АКСЕССУАРЫ

Стабилизатор смесителя  
133.0026.896



# Мойки из нержавеющей стали

Монтаж сверху





**SPARK SKX/SKL/SKN 611-79**

МОЙКА ДЛЯ МОНТАЖА СВЕРХУ

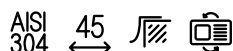

РАЗМЕР МОЙКИ	790 x 500 мм
РАЗМЕР ЧАШИ	420 x 340 x 160 мм
ВЫРЕЗ ДЛЯ МОНТАЖА	монтаж сверху 770 x 486 мм
ОТВЕРСТИЕ ПОД СМЕСИТЕЛЬ	нет
СТОП-ВЕНТИЛЬ С ПЕРЕЛИВОМ	в комплект не входит, заказывать дополнительно арт. <b>112.0061.113</b>

ЦВЕТ	МОДЕЛЬ	Артикул
	<b>SKX 611-79</b> Нержавеющая сталь, полированная	<b>101.0553.409</b>
	<b>SKL 611-79</b> Нержавеющая сталь, декор	<b>101.0586.470</b>
	<b>SKN 611-79</b> Нержавеющая сталь, матовая	<b>101.0605.606</b>

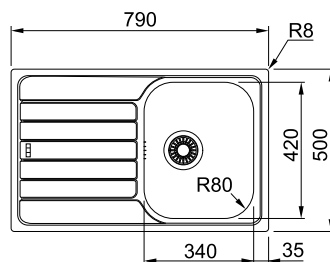
Серия Spark  
на нашем сайте

РЕКОМЕНДУЕМЫЕ АКСЕССУАРЫ

Стабилизатор смесителя  
133.0026.896**SPARK SKX/SKL/SKN 611-63**

МОЙКА ДЛЯ МОНТАЖА СВЕРХУ

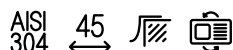

РАЗМЕР МОЙКИ	635 x 500 мм
РАЗМЕР ЧАШИ	420 x 340 x 160 мм
ВЫРЕЗ ДЛЯ МОНТАЖА	монтаж сверху 615 x 480 мм
ОТВЕРСТИЕ ПОД СМЕСИТЕЛЬ	нет
СТОП-ВЕНТИЛЬ С ПЕРЕЛИВОМ	в комплект не входит, заказывать дополнительно арт. <b>112.0061.113</b>

ЦВЕТ	МОДЕЛЬ	Артикул
	<b>SKX 611-63</b> Нержавеющая сталь, полированная	<b>101.0553.296</b>
	<b>SKL 611-63</b> Нержавеющая сталь, декор	<b>101.0554.213</b>
	<b>SKN 611-63</b> Нержавеющая сталь, матовая	<b>101.0605.605</b>

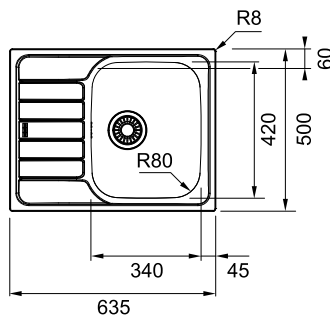
Серия Spark  
на нашем сайте

РЕКОМЕНДУЕМЫЕ АКСЕССУАРЫ

Стабилизатор смесителя  
133.0026.896

# Мойки из нержавеющей стали

Монтаж сверху

## EUROFORM EFN 651-78

МОЙКА ДЛЯ МОНТАЖА СВЕРХУ

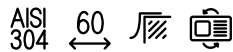

РАЗМЕР МОЙКИ	780 x 475 мм
РАЗМЕР ЧАШ	355 x 395 x 150 мм, 150 x 300 x 65 мм
ВЫРЕЗ ДЛЯ МОНТАЖА	760 x 455 мм
ОТВЕРСТИЕ ПОД СМЕСИТЕЛЬ	нет
СТОП-ВЕНТИЛЬ С ПЕРЕЛИВОМ	в комплект не входит, заказывать дополнительно арт. <b>112.0006.274</b>

ЦВЕТ

МОДЕЛЬ

Артикул



**EFN 651-78**  
Нержавеющая сталь, матовая

**101.0035.407**

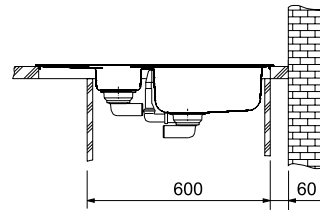
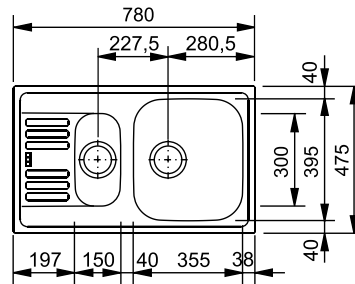

Серия Euroform на нашем сайте

РЕКОМЕНДУЕМЫЕ АКСЕССУАРЫ



Стабилизатор смесителя  
133.0026.896

## EUROFORM EFN 614-78

МОЙКА ДЛЯ МОНТАЖА СВЕРХУ

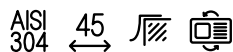

РАЗМЕР МОЙКИ	780 x 475 мм
РАЗМЕР ЧАШИ	355 x 395 x 145 мм
ВЫРЕЗ ДЛЯ МОНТАЖА	760 x 455 мм
ОТВЕРСТИЕ ПОД СМЕСИТЕЛЬ	нет
СТОП-ВЕНТИЛЬ С ПЕРЕЛИВОМ	в комплект не входит, заказывать дополнительно арт. <b>112.0006.332</b>

ЦВЕТ

МОДЕЛЬ

Артикул



**EFN 614-78**  
Нержавеющая сталь, матовая

**101.0017.705**

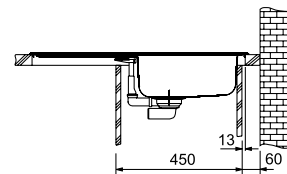
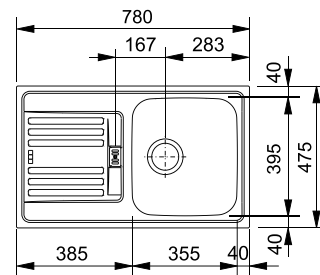

Серия Euroform на нашем сайте

РЕКОМЕНДУЕМЫЕ АКСЕССУАРЫ



Стабилизатор смесителя  
133.0026.896

**EUROSTAR ETN 614**

МОЙКА ДЛЯ МОНТАЖА СВЕРХУ



AISI 304 45

 Серия Eurostar  
на нашем сайте

ЦВЕТ	МОДЕЛЬ	Артикул
	<b>ETN 614</b> Нержавеющая сталь, матовая	<b>101.0018.890</b>

РАЗМЕР МОЙКИ	780 x 435 мм
РАЗМЕР ЧАШИ	360 x 355 x 140 мм
ВЫРЕЗ ДЛЯ МОНТАЖА	760 x 415 мм
ОТВЕРСТИЕ ПОД СМЕСИТЕЛЬ	нет
СТОП-ВЕНТИЛЬ С ПЕРЕЛИВОМ	в комплект не входит, заказывать дополнительно арт. <b>112.0006.332</b>

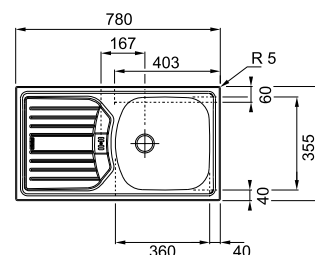
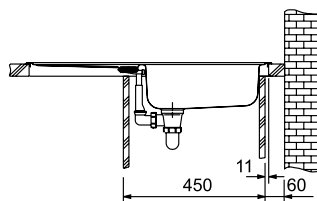
**ARMONIA AMX 610**

МОЙКА ДЛЯ МОНТАЖА СВЕРХУ



AISI 304 45

 Серия Armonia  
на нашем сайте

ЦВЕТ	МОДЕЛЬ	Артикул
	<b>AMX 610</b> Нержавеющая сталь полированная	<b>101.0021.601</b>

РАЗМЕР МОЙКИ	420 x 500 мм
РАЗМЕР ЧАШИ	340 x 400 x 190 мм, R 90 мм
ВЫРЕЗ ДЛЯ МОНТАЖА	400 x 480 мм
ОТВЕРСТИЕ ПОД СМЕСИТЕЛЬ	1 x 35 мм
СТОП-ВЕНТИЛЬ	в комплекте выпуск 3,5", перелив

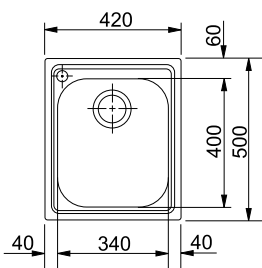

# Мойки из нержавеющей стали

Монтаж сверху





**PAMIRA PMN/PML 611**

МОЙКА ДЛЯ МОНТАЖА СВЕРХУ



AISI 304 45

РАЗМЕР МОЙКИ	770 x 500 мм
РАЗМЕР ЧАШИ	Ø410 x 160 мм
ВЫРЕЗ ДЛЯ МОНТАЖА	по шаблону
ОТВЕРСТИЕ ПОД СМЕСИТЕЛЬ	нет
СТОП-ВЕНТИЛЬ С ПЕРЕЛИВОМ	в комплект не входит, заказывать дополнительно арт. <b>112.0017.718</b>

ЦВЕТ      МОДЕЛЬ      АРТИКУЛ

 ■ **PML 611**  
Нержавеющая сталь, декор      **101.0009.497**

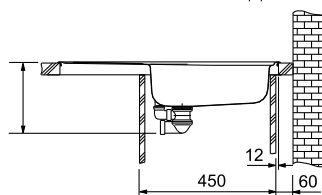
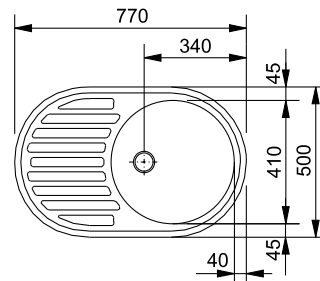
 ■ **PMN 611**  
Нержавеющая сталь, матовая      **101.0009.496**

 Серия Pamira  
на нашем сайте

РЕКОМЕНДУЕМЫЕ АКСЕССУАРЫ

 Стабилизатор смесителя  
133.0026.896
**RAMBLA RAX 610-38**

МОЙКА ДЛЯ МОНТАЖА СВЕРХУ



AISI 304 45

РАЗМЕР МОЙКИ	Ø430 мм
РАЗМЕР ЧАШИ	Ø380 x 180 мм
ВЫРЕЗ ДЛЯ МОНТАЖА	монтаж сверху Ø414 мм
ОТВЕРСТИЕ ПОД СМЕСИТЕЛЬ	нет
СТОП-ВЕНТИЛЬ С ПЕРЕЛИВОМ	в комплект не входит, заказывать дополнительно арт. <b>112.0006.351</b>

ЦВЕТ      МОДЕЛЬ      АРТИКУЛ

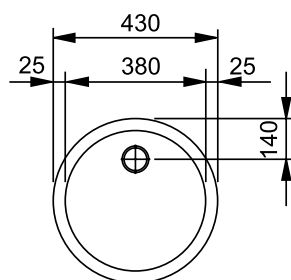
 ■ **RAX 610-38**  
Нержавеющая сталь, полированная      **101.0017.998**

 Rambla  
на нашем сайте

# Мойки из нержавеющей стали

Монтаж сверху

## PAMIRA RON/ROX/ROL 610-41

МОЙКА ДЛЯ МОНТАЖА СВЕРХУ



РАЗМЕР МОЙКИ	Ø510 мм
РАЗМЕР ЧАШИ	Ø410 x 175 мм
ВЫРЕЗ ДЛЯ МОНТАЖА	монтаж сверху Ø490 мм
ОТВЕРСТИЕ ПОД СМЕСИТЕЛЬ	1 x 35 мм
СТОП-ВЕНТИЛЬ С ПЕРЕЛИВОМ	в комплект не входит, заказывать дополнительно арт. <b>112.0006.351</b>

ЦВЕТ	МОДЕЛЬ	АТИКУЛ
	<b>ROX 610-41</b> Нержавеющая сталь, полированная	<b>101.0017.919</b>
	<b>ROL 610-41</b> Нержавеющая сталь, декор	<b>101.0000.562</b>
	<b>RON 610-41</b> Нержавеющая сталь, матовая	<b>101.0000.561</b>

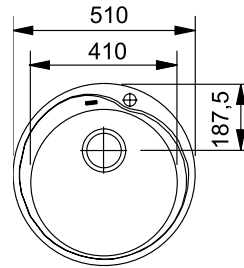

Серия Pamira  
на нашем сайте

РЕКОМЕНДУЕМЫЕ АКСЕССУАРЫ



Стабилизатор смесителя  
133.0026.896

## EUROSTAR ETN 610

МОЙКА ДЛЯ МОНТАЖА СВЕРХУ

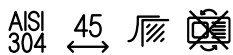

РАЗМЕР МОЙКИ	435 x 455 мм
РАЗМЕР ЧАШИ	355 x 360 x 140 мм
ВЫРЕЗ ДЛЯ МОНТАЖА	415 x 435 мм
ОТВЕРСТИЕ ПОД СМЕСИТЕЛЬ	НЕТ
СТОП-ВЕНТИЛЬ С ПЕРЕЛИВОМ	в комплект не входит, заказывать дополнительно арт. <b>112.0006.230</b>

ЦВЕТ	МОДЕЛЬ	АТИКУЛ
	<b>ETN 610</b> Нержавеющая сталь, матовая	<b>101.0009.909</b>

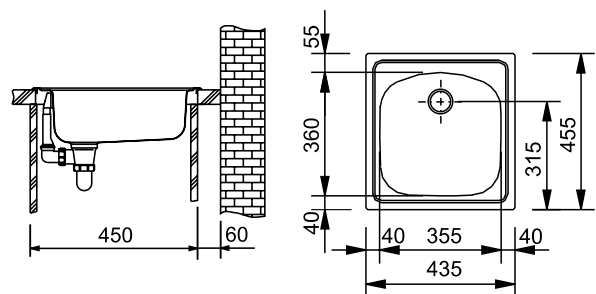

Серия Eurostar  
на нашем сайте

РЕКОМЕНДУЕМЫЕ АКСЕССУАРЫ



Стабилизатор смесителя  
133.0026.896

**ONDA LINE OLN 620-79**

МОЙКА ДЛЯ МОНТАЖА СВЕРХУ



AISI 304 80  $\oplus$  35mm

РАЗМЕР МОЙКИ	790 x 500 мм
РАЗМЕР ЧАШ	345 x 395 x 160 мм, R 90 мм (x2)
ВЫРЕЗ ДЛЯ МОНТАЖА	770 x 480 мм, R0-10 мм
ОТВЕРСТИЕ ПОД СМЕСИТЕЛЬ	1 x 35 мм
СТОП-ВЕНТИЛЬ С ПЕРЕЛИВОМ	в комплект не входит, заказывать дополнительно арт. <b>112.006.274</b>

ЦВЕТ



МОДЕЛЬ

**OLN 620-79**  
Нержавеющая сталь, матовая

АРТИКУЛ

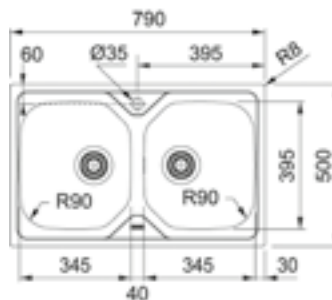
**101.0456.504**

Серия Onda  
на нашем сайте



# Мойки из нержавеющей стали

Монтаж под столешницу



## PLANAR PPX 110-72

МОЙКА ДЛЯ МОНТАЖА ПОД СТОЛЕШНИЦУ

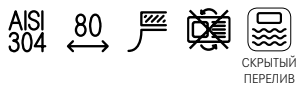

РАЗМЕР МОЙКИ	760 x 450 мм
РАЗМЕР ЧАШИ	720 x 410 x 200 мм
ВЫРЕЗ ДЛЯ МОНТАЖА	720 x 410 мм
СТОП-ВЕНТИЛЬ	в комплекте, выпуск 3,5", скрытый перелив

ЦВЕТ      МОДЕЛЬ      АРТИКУЛ



**PPX 110-72**  
Нержавеющая сталь, полированная

**122.0198.208**

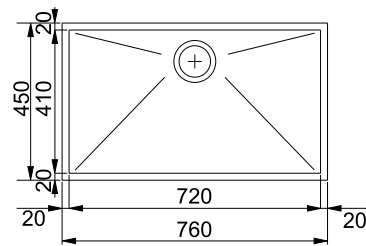

### РЕКОМЕНДУЕМЫЕ СМЕСИТЕЛИ И АКСЕССУАРЫ

Серия Planar  
на нашем сайте



**1**  
**Корзинка**  
Нержавеющая сталь  
285 x 350 x 145 мм  
**112.0018.988**

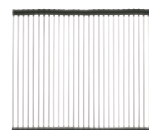

**2**  
**Мобильный коврик Rollmat**  
Нержавеющая сталь  
468 x 440 мм  
**112.0080.355**



**PLANAR PPX 110-52**

МОЙКА ДЛЯ МОНТАЖА ПОД СТОЛЕШНИЦУ

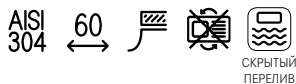

РАЗМЕР МОЙКИ	560 x 450 мм
РАЗМЕР ЧАШИ	520 x 410 x 200 мм
ВЫРЕЗ ДЛЯ МОНТАЖА	520 x 410 мм
СТОП-ВЕНТИЛЬ	в комплекте, выпуск 3,5", скрытый перелив

ЦВЕТ

МОДЕЛЬ

АТИКУЛ

**PPX 110-52**

Нержавеющая сталь, полированная

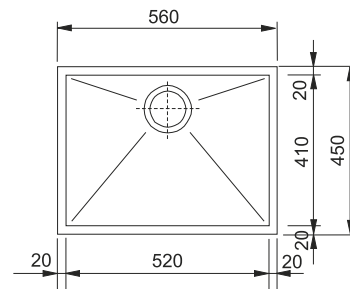
**122.0203.471****РЕКОМЕНДУЕМЫЕ АКСЕССУАРЫ**

- Корзинка для сушки **1**
- Мобильный коврик Rollmat **2**

Серия Planar  
на нашем сайте**PLANAR PPX 110-38**

МОЙКА ДЛЯ МОНТАЖА ПОД СТОЛЕШНИЦУ



РАЗМЕР МОЙКИ	420 x 450 мм
РАЗМЕР ЧАШИ	380 x 410 x 200 мм
ВЫРЕЗ ДЛЯ МОНТАЖА	380 x 410 мм
СТОП-ВЕНТИЛЬ	в комплекте, выпуск 3,5", скрытый перелив

ЦВЕТ

МОДЕЛЬ

АТИКУЛ

**PPX 110-38**

Нержавеющая сталь, полированная

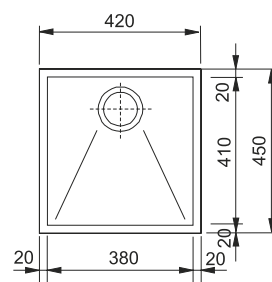
**122.0203.472****РЕКОМЕНДУЕМЫЕ АКСЕССУАРЫ**

- Корзинка для сушки **1**
- Мобильный коврик Rollmat **2**

Серия Planar  
на нашем сайте

# Мойки из нержавеющей стали

Монтаж под столешницу



## MARIS MRX 110-70

МОЙКА ДЛЯ МОНТАЖА ПОД СТОЛЕШНИЦУ



AISI 304

80



СКРЫТЫЙ ПЕРЕЛИВ



РАЗМЕР МОЙКИ 740 x 440 мм

РАЗМЕР ЧАШИ 700 x 400 x 180 мм, R 16 мм

ВЫРЕЗ ДЛЯ МОНТАЖА по шаблону

СТОП-ВЕНТИЛЬ в комплекте, выпуск 3,5", скрытый перелив

Серия Maris  
на нашем сайте



ЦВЕТ



МОДЕЛЬ

**MRX 110-70**  
Нержавеющая сталь,  
полированная

Артикул

**122.0525.280**

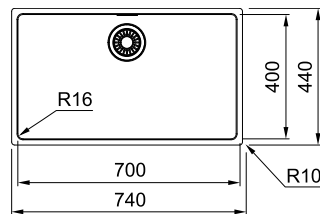

### РЕКОМЕНДУЕМЫЕ АКСЕССУАРЫ



1

**Корзинка**  
Нержавеющая сталь  
285 x 350 x 145 мм  
112.0018.988



2

**Миска для сушки**  
Нержавеющая сталь  
172 x 412 x 55 мм  
112.0057.850



3

**Мобильный коврик Rollmat**  
Нержавеющая сталь  
462 x 420 мм  
112.0030.882

4

**Соединительный элемент для 2-х чаш**  
133.0007.864

## MARIS MRX 110-50

МОЙКА ДЛЯ МОНТАЖА ПОД СТОЛЕШНИЦУ



РАЗМЕР МОЙКИ	540 x 440 мм
РАЗМЕР ЧАШИ	500 x 400 x 180 мм, R 16 мм
ВЫРЕЗ ДЛЯ МОНТАЖА	по шаблону
СТОП-ВЕНТИЛЬ	в комплекте, выпуск 3,5", скрытый перелив

ЦВЕТ

МОДЕЛЬ

Артикул



**MRX 110-50**  
Нержавеющая сталь,  
полированная

**122.0543.996**

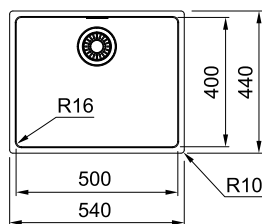

### РЕКОМЕНДУЕМЫЕ АКСЕССУАРЫ

- Корзинка **1**
- Миска для сушки **2**
- Мобильный коврик Rollmat **3**
- Соединительный элемент для 2-х чаш **4**

Серия Maris  
на нашем сайте



## MARIS MRX 110-40

МОЙКА ДЛЯ МОНТАЖА ПОД СТОЛЕШНИЦУ



РАЗМЕР МОЙКИ	440 x 440 мм
РАЗМЕР ЧАШИ	400 x 400 x 180 мм, R 16 мм
ВЫРЕЗ ДЛЯ МОНТАЖА	по шаблону
СТОП-ВЕНТИЛЬ	в комплекте, выпуск 3,5", скрытый перелив

ЦВЕТ

МОДЕЛЬ

Артикул



**MRX 110-40**  
Нержавеющая сталь,  
полированная

**122.0543.995**

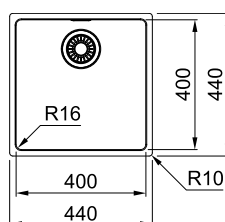

### РЕКОМЕНДУЕМЫЕ АКСЕССУАРЫ

- Корзинка **1**
- Миска для сушки **2**
- Мобильный коврик Rollmat **3**
- Соединительный элемент для 2-х чаш **4**

Серия Maris  
на нашем сайте



# Мойки из нержавеющей стали

Монтаж под столешницу





**ATON ANX 110-48**

МОЙКА ДЛЯ МОНТАЖА ПОД СТОЛЕШНИЦУ



РАЗМЕР МОЙКИ	510 x 430 мм
РАЗМЕР ЧАШИ	480 x 400 x 190 мм, R 36 мм
ВЫРЕЗ ДЛЯ МОНТАЖА	по шаблону
СТОП-ВЕНТИЛЬ	в комплекте, выпуск 3,5", скрытый перелив

ЦВЕТ

МОДЕЛЬ

Артикул

**ANX 110-48**

Нержавеющая сталь, полированная

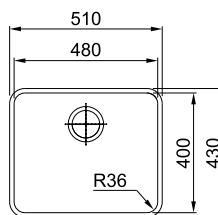
**122.0204.649****РЕКОМЕНДУЕМЫЕ АКСЕССУАРЫ**Серия Aton  
на нашем сайте

**Корзинка**  
Нержавеющая сталь  
285 x 350 x 145 мм  
**112.0018.988**



**Миска для сушки**  
Нержавеющая сталь  
172 x 412 x 55 мм  
**112.0057.850**

**ATON ANX 110-34**

МОЙКА ДЛЯ МОНТАЖА ПОД СТОЛЕШНИЦУ

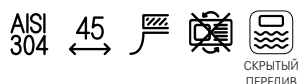

РАЗМЕР МОЙКИ	370 x 430 мм
РАЗМЕР ЧАШИ	340 x 400 x 190 мм, R 36 мм
ВЫРЕЗ ДЛЯ МОНТАЖА	по шаблону
СТОП-ВЕНТИЛЬ	в комплекте, выпуск 3,5", скрытый перелив

ЦВЕТ

МОДЕЛЬ

Артикул

**ANX 110-34**

Нержавеющая сталь, полированная

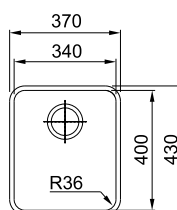
**122.0204.647****РЕКОМЕНДУЕМЫЕ АКСЕССУАРЫ**Серия Aton  
на нашем сайте

**Миска для сушки**  
Нержавеющая сталь  
172 x 412 x 55 мм  
**112.0057.850**

# Мойки из нержавеющей стали

Монтаж под столешницу



## ARMONIA AMX 160

МОЙКА ДЛЯ МОНТАЖА ПОД СТОЛЕШНИЦУ



AISI 304 80

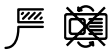

РАЗМЕР МОЙКИ	580 x 450 мм
РАЗМЕР ЧАШ	340 x 400 x 180 мм, 165 x 306 x 140 мм
ВЫРЕЗ ДЛЯ МОНТАЖА	по шаблону
СТОП-ВЕНТИЛЬ	в комплекте, выпуск 3,5", перелив в большой чаше

ЦВЕТ



МОДЕЛЬ

**AMX 160**  
Нержавеющая сталь, полированная

Артикул

**122.002.1.448**

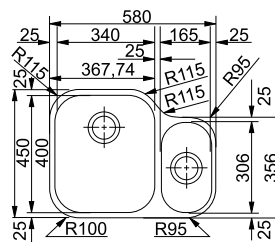

### РЕКОМЕНДУЕМЫЕ АКСЕССУАРЫ



1

**Корзинка**  
Нержавеющая сталь  
285 x 350 x 145 мм  
**112.0018.988**

Серия Armonia  
на нашем сайте



**ARMONIA AMX 110-34**

МОЙКА ДЛЯ МОНТАЖА ПОД СТОЛЕШНИЦУ



AISI 304 45

РАЗМЕР МОЙКИ	369 x 429 мм
РАЗМЕР ЧАШИ	340 x 400 x 190 мм
ВЫРЕЗ ДЛЯ МОНТАЖА	по шаблону
СТОП-ВЕНТИЛЬ	в комплекте, выпуск 3,5", перелив

ЦВЕТ      МОДЕЛЬ      АРТИКУЛ

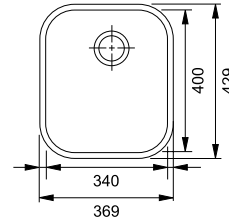
**AMX 110-34**  
 Нержавеющая сталь, полированная
**122.0021.444****РЕКОМЕНДУЕМЫЕ АКСЕССУАРЫ**Корзинка **1**
 Серия Armonia  
 на нашем сайте
**ARMONIA AMX 110-16**

МОЙКА ДЛЯ МОНТАЖА ПОД СТОЛЕШНИЦУ



AISI 304 30

РАЗМЕР МОЙКИ	188 x 323 мм
РАЗМЕР ЧАШИ	165 x 306 x 140 мм
ВЫРЕЗ ДЛЯ МОНТАЖА	по шаблону
СТОП-ВЕНТИЛЬ	в комплекте, выпуск 3,5", без перелива

ЦВЕТ      МОДЕЛЬ      АРТИКУЛ

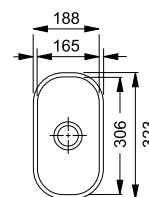
**AMX 110-16**  
 Нержавеющая сталь, полированная
**122.0018.093**
 Серия Armonia  
 на нашем сайте



# Мойки из нержавеющей стали

Монтаж под столешницу

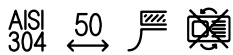

## GALASSIA GAX 110-45

МОЙКА ДЛЯ МОНТАЖА ПОД СТОЛЕШНИЦУ



РАЗМЕР МОЙКИ	482 x 432 мм
РАЗМЕР ЧАШИ	450 x 400 x 190 мм, R 70 мм
ВЫРЕЗ ДЛЯ МОНТАЖА	по шаблону
СТОП-ВЕНТИЛЬ	в комплекте, выпуск 3,5", перелив

Galassia  
на нашем сайте



ЦВЕТ      МОДЕЛЬ      АРТИКУЛ



**GAX 110-45**  
Нержавеющая сталь, полированная

**122.002.1.440**

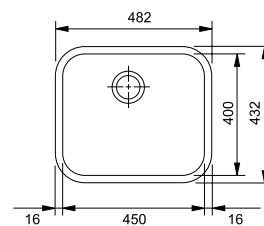

### РЕКОМЕНДУЕМЫЕ АКСЕССУАРЫ

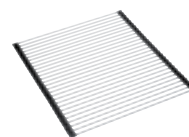

**1**  
**Мобильный коврик**  
**Rollmat**  
Нержавеющая сталь  
462 x 420 мм  
**112.0030.882**



**2**  
**Миска для сушки**  
Нержавеющая сталь  
172 x 412 x 55 мм  
**112.0057.850**



**3**  
**Корзинка**  
Нержавеющая сталь  
285 x 350 x 145 мм  
**112.0018.988**





**4**  
**Соединительный элемент для 2-х чаш**  
**133.0007.864**



**GALASSIA GAX 110-30**

МОЙКА ДЛЯ МОНТАЖА ПОД СТОЛЕШНИЦУ

 AISI 304 40  

РАЗМЕР МОЙКИ	332 x 372 мм
РАЗМЕР ЧАШИ	300 x 340 x 170 мм, R 70 мм
ВЫРЕЗ ДЛЯ МОНТАЖА	по шаблону
СТОП-ВЕНТИЛЬ	в комплекте, выпуск 3,5", перелив

ЦВЕТ

МОДЕЛЬ

АРТИКУЛ

**GAX 110-30**

Нержавеющая сталь, полированная

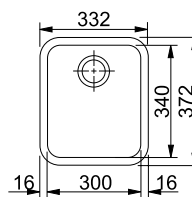

**122.0021.439**

## РЕКОМЕНДУЕМЫЕ АКСЕССУАРЫ

- Мобильный коврик Rollmat **1**
- Соединительный элемент **4**

 Серия Galassia  
на нашем сайте
**SAVANNA SVX 110-40**

МОЙКА ДЛЯ МОНТАЖА ПОД СТОЛЕШНИЦУ

 AISI 304 45  

РАЗМЕР МОЙКИ	428 x 428 мм
РАЗМЕР ЧАШИ	400 x 400 x 190 мм, R 70 мм
ВЫРЕЗ ДЛЯ МОНТАЖА	по шаблону
СТОП-ВЕНТИЛЬ	в комплекте, выпуск 3,5", перелив

ЦВЕТ

МОДЕЛЬ

АРТИКУЛ

**SVX 110-40**

Нержавеющая сталь, полированная

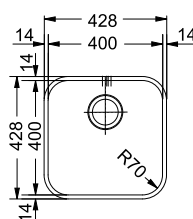
**122.0336.231**

## РЕКОМЕНДУЕМЫЕ АКСЕССУАРЫ

- Мобильный коврик Rollmat **1**
- Миска для сушки **2**
- Корзинка **3**
- Соединительный элемент **4**

 Savanna  
на нашем сайте



# Fraceram® Мойки из керамики

---

<b>Особенности</b>	70
<b>Технический обзор продукции</b>	75
<b>Монтаж сверху</b>	
Ambion	77
Mythos	80, 81
<b>Монтаж под столешницу</b>	
Kubus	79



# Fraceram®

## Мойки из керамики



1

### ПРОЧНОСТЬ

Стойкая керамическая поверхность позволяет выполнять множество задач без риска её повреждения. И даже падения металлических предметов не оставляют следов. Кварц — основной компонент глазури обеспечивает твердость поверхности.



2

### СТОЙКОСТЬ ЦВЕТА

Fraceram® получает стабильность цвета в процессе специального обжига при температуре 1200 С. Идеально гладкая поверхность керамической мойки не подвержена обесцвечиванию.



3

### ГИГИЕНИЧНОСТЬ

Поверхность керамической мойки не имеет запаха и является биологически безопасной. На поверхности можно размещать любые пищевые продукты.



4

### СИСТЕМА EASY CLICK

Инновационная система пневматического открытия и закрывания слива воды Easy Click запатентована компанией Franke. При монтаже мойки под столешницу кнопку управления можно расположить на столешнице.



5

### ЛЕГКИЙ УХОД

Гладкая и водонепроницаемая поверхность проста в уходе и поддержании чистоты. Загрязнения, возникающие во время повседневного использования, легко удаляются водой или с помощью обычных средств для ухода.



6

### ЦВЕТОВАЯ ГАММА

Благодаря специальному глазурному покрытию, керамические мойки Franke имеют непревзойденный вид. На выбор два вида фактуры цвета — матовая и глянцевая. Глянцевая — для кухонь с большим количеством металла или стекла, а матовая идеальна для классических кухонь с использованием дерева.





Защищено патентом  
№ DE 101 45 537 B4

Смотрите видео  
о свойствах керамики



МОЙКИ ИЗ МАТЕРИАЛА  
FRACERAM



# Fraceram®

## Мойки из керамики

Керамические кухонные мойки Franke производятся в Германии из особо прочного запатентованного материала **Fraceram®**

Керамическая масса обжигается в печах при температуре 1200°. На всех этапах производства мойки подвергаются строжайшему контролю опытными специалистами в целях создания отвечающей самым высоким требованиям потребителей продукции. Кварц является основным компонентом поверхности мойки. Это определяет

чрезвычайную устойчивость мойки к механическим повреждениям, к высоким температурам и к перепадам температур. Цвет моек не меняется со временем. Мойки состоят из натуральных компонентов и безопасны при контакте с продуктами питания. Идеально гладкая поверхность облегчает уход за мойкой.

В программе представлены мойки с различными видами монтажа — с установкой сверху и под столешницу.



НЕ МЕНЯЕТ ЦВЕТ



УСТОЙЧИВ К ОБРАЗОВАНИЮ  
ПЯТЕН И ОБЕСЦВЕЧИВАНИЮ



УДАРОПРОЧНЫЙ



УСТОЙЧИВ К УФ-ИЗЛУЧЕНИЮ



УСТОЙЧИВ К ЦАРАПИНАМ



УСТОЙЧИВ К ПЕРЕПАДУ  
ТЕМПЕРАТУР



ВЫДЕРЖИВАЕТ ВОЗДЕЙСТВИЕ  
ЭКСТРЕМАЛЬНО ВЫСОКИХ  
ТЕМПЕРАТУР —  
КРАТКОВРЕМЕННО ДО 280 °С



ГИГИЕНИЧНАЯ  
ПОВЕРХНОСТЬ



# Мойки из керамики

МОЙКИ ИЗ МАТЕРИАЛА  
FRACERAM





## МОНТАЖ СВЕРХУ

## 60 CM



**MYTHOS**  
МТК 610-58

стр. 81



**AMBION**  
АВК 611-100

стр. 77

## 45 CM



**MYTHOS**  
МТК 611-78

стр. 80

## МОНТАЖ ПОД СТОЛЕШНИЦУ

## 60 CM



**KUBUS**  
КБК 110-50

стр. 79

## 50 CM



**KUBUS**  
КБК 110-40

стр. 79

## Цветовые решения

Изысканный материал керамики всегда в моде.

Семь совершенных цветов гармонично комбинируются с различными типами поверхностей: дерево, кварц, натуральный камень.

Пять глянцевых цветов и два матовых цвета: жемчужный серый и антрацит.

Для элегантных дизайнерских интерьеров современной кухни во всех стилях.

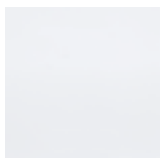

Белый

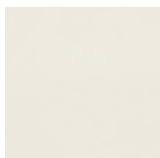

Ваниль

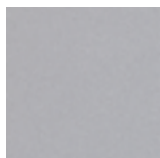

Жемчужный серый,  
матовый



Миндаль



Оникс



Графит



Антрацит, матовый

# Мойки из керамики

Монтаж сверху

МОЙКИ ИЗ МАТЕРИАЛА  
FRACERAM



**AMBION AVK 611-100**

МОЙКА ДЛЯ МОНТАЖА СВЕРХУ



РАЗМЕР МОЙКИ	1000 x 510 мм
РАЗМЕР ЧАШИ	451 x 423 x 200 мм
ВЫРЕЗ ДЛЯ МОНТАЖА	980 x 490 мм R 10 мм
ОТВЕРСТИЕ	2 x 35 мм
ВЕНТИЛЬ-АВТОМАТ	в комплекте 3,5", кнопка управления Easy Click в нерж. стали, круглый перелив

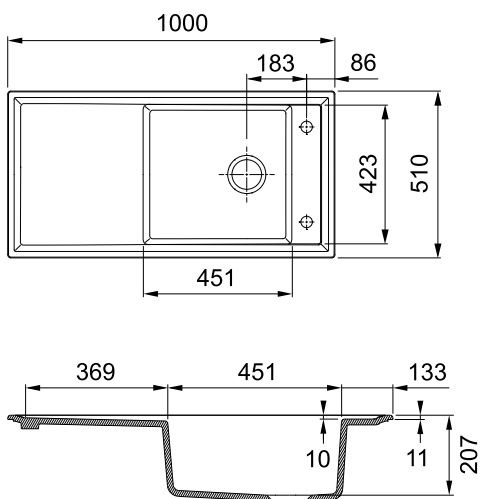

**ВНИМАНИЕ!** Размеры моек из керамики в связи с особенностями технологического процесса обжига могут отклоняться на 1-2%. Рекомендуется делать вырезы в столешницах по фактическим размерам каждой мойки.

ЦВЕТ	МОДЕЛЬ	Артикул
	<b>AVK 611-100</b> Белый	124.0515.528
	<b>AVK 611-100</b> Ваниль	124.0515.530
	<b>AVK 611-100</b> Миндаль	124.0515.571
	<b>AVK 611-100</b> Графит	124.0515.574
	<b>AVK 611-100</b> Оникс	124.0515.579
	<b>AVK 611-100</b> Жемчужный серый, матовый	124.0515.575
	<b>AVK 611-100</b> Антрацит, матовый	124.0515.576

Серия Ambion  
на нашем сайте

**РЕКОМЕНДУЕМЫЕ АКСЕССУАРЫ**

**Мобильный коврик Rollmat**  
Нержавеющая сталь  
326 x 366 мм  
112.0075.642





# Мойки из керамики

Монтаж под столешницу

МОЙКИ ИЗ МАТЕРИАЛА  
FRACERAM





**KUBUS KBK 110-50**

МОЙКА ДЛЯ МОНТАЖА ПОД СТОЛЕШНИЦУ

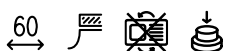

РАЗМЕР МОЙКИ 545 x 445 мм

РАЗМЕР ЧАШИ 505 x 385 x 185 мм

ВЫРЕЗ ДЛЯ МОНТАЖА 495 x 375 мм R 15 мм

ОТВЕРСТИЕ нет

ВЕНТИЛЬ-АВТОМАТ в комплекте 3,5", кнопка управления Easy Click в нерж. стали, круглый перелив

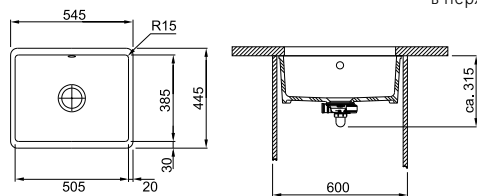

**ВНИМАНИЕ!** Размеры моек из керамики в связи с особенностями технологического процесса обжига могут отклоняться на 1-2%. Рекомендуется делать вырезы в столешницах по фактическим размерам каждой мойки.

**KUBUS KBK 110-40**

МОЙКА ДЛЯ МОНТАЖА ПОД СТОЛЕШНИЦУ

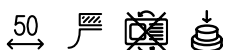

РАЗМЕР МОЙКИ 445 x 445 мм

РАЗМЕР ЧАШИ 405 x 385 x 175 мм

ВЫРЕЗ ДЛЯ МОНТАЖА 395 x 375 мм R 15 мм

ОТВЕРСТИЕ нет

ВЕНТИЛЬ-АВТОМАТ в комплекте 3,5", кнопка управления Easy Click в нерж. стали, круглый перелив

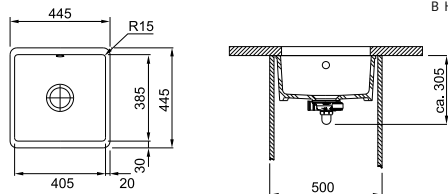

**ВНИМАНИЕ!** Размеры моек из керамики в связи с особенностями технологического процесса обжига могут отклоняться на 1-2%. Рекомендуется делать вырезы в столешницах по фактическим размерам каждой мойки.

ЦВЕТ	МОДЕЛЬ	Артикул
	<b>KBK 110-50</b> Белый	126.0335.712
	<b>KBK 110-50</b> Ваниль	126.0335.880
	<b>KBK 110-50</b> Миндаль	126.0335.881
	<b>KBK 110-50</b> Графит	126.0335.882
	<b>KBK 110-50</b> Оникс	126.0335.883
	<b>KBK 110-50</b> Жемчужный серый, матовый	126.0380.349
	<b>KBK 110-50</b> Антрацит, матовый	126.0380.350

**РЕКОМЕНДУЕМЫЕ АКСЕССУАРЫ**Серия Cubus  
на нашем сайте

**Мобильный коврик Rollmat**  
Нержавеющая сталь  
326 x 366 мм  
112.0075.642



**Мобильная сушилка**  
Нержавеющая сталь /  
пластик, антибактериаль-  
ная обработка Sanitized  
343 x 465 x 22 мм  
112.0188.651

ЦВЕТ	МОДЕЛЬ	Артикул
	<b>KBK 110-40</b> Белый	126.0335.711
	<b>KBK 110-40</b> Ваниль	126.0335.875
	<b>KBK 110-40</b> Миндаль	126.0335.876
	<b>KBK 110-40</b> Графит	126.0335.879
	<b>KBK 110-40</b> Оникс	126.0335.878
	<b>KBK 110-40</b> Жемчужный серый, матовый	126.0380.351
	<b>KBK 110-40</b> Антрацит, матовый	126.0380.352

**РЕКОМЕНДУЕМЫЕ АКСЕССУАРЫ**Серия Cubus  
на нашем сайте

**Мобильный коврик Rollmat**  
Нержавеющая сталь  
326 x 366 мм  
112.0075.642



**Мобильная сушилка**  
Нержавеющая сталь /  
пластик, антибактериаль-  
ная обработка Sanitized  
343 x 465 x 22 мм  
112.0188.651

# Мойки из керамики

Монтаж сверху

## MYTHOS MTK 611-78

МОЙКА ДЛЯ МОНТАЖА СВЕРХУ



РАЗМЕР МОЙКИ	780 x 510 мм
РАЗМЕР ЧАШИ	370 x 370 x 190 мм
ВЫРЕЗ ДЛЯ МОНТАЖА	760 x 490 мм R 10 мм
ОТВЕРСТИЕ ПОД СМЕСИТЕЛЬ	2 x 35 мм
ВЕНТИЛЬ-АВТОМАТ	в комплекте 3,5", кнопка управления Easy Click в нерж. стали, круглый перелив

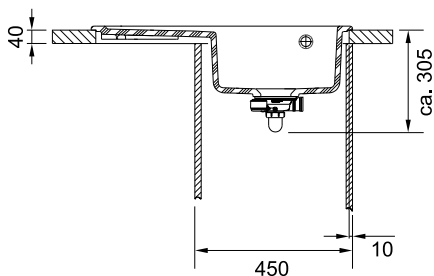
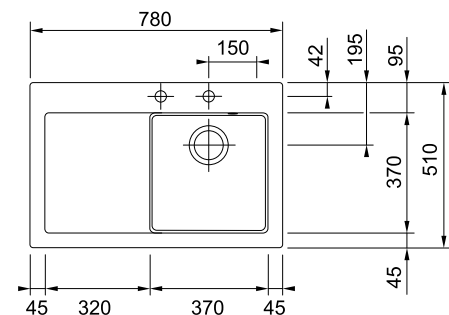

**ВНИМАНИЕ!** Размеры моек из керамики в связи с особенностями технологического процесса обжига могут отклоняться на 1-2%. Рекомендуется делать вырезы в столешницах по фактическим размерам каждой мойки.

Серия моек Franke Mythos удостоена премии KitchenInnovation of the Year 2017 за дизайн и высокую функциональность



Серия Mythos на нашем сайте



ЦВЕТ	МОДЕЛЬ	Артикул
	<b>MTK 611-78</b> Чаша слева Чаша справа Белый	<b>124.0433.442</b> <b>124.0433.384</b>
	<b>MTK 611-78</b> Чаша слева Чаша справа Ваниль	<b>124.0433.443</b> <b>124.0433.385</b>
	<b>MTK 611-78</b> Чаша слева Чаша справа Миндаль	<b>124.0433.444</b> <b>124.0433.386</b>
	<b>MTK 611-78</b> Чаша слева Чаша справа Графит	<b>124.0433.446</b> <b>124.0433.434</b>
	<b>MTK 611-78</b> Чаша слева Чаша справа Оникс	<b>124.0433.445</b> <b>124.0433.433</b>
	<b>MTK 611-78</b> Чаша слева Чаша справа Жемчужный серый, матовый	<b>124.0433.448</b> <b>124.0433.441</b>
	<b>MTK 611-78</b> Чаша слева Чаша справа Антрацит, матовый	<b>124.0433.447</b> <b>124.0433.440</b>

### РЕКОМЕНДУЕМЫЕ АКСЕССУАРЫ



1

**Мобильный коврик Rollmat**  
Нержавеющая сталь  
326 x 366 мм  
**112.0075.642**



2

**Разделочная доска**  
Дерево  
300 x 400 x 20 мм  
**112.0338.711**



## MYTHOS MTK 610-58

МОЙКА ДЛЯ МОНТАЖА СВЕРХУ



РАЗМЕР МОЙКИ	580 x 510 мм
РАЗМЕР ЧАШИ	490 x 377 x 190 мм
ВЫРЕЗ ДЛЯ МОНТАЖА	560 x 490 мм R 10 мм
ОТВЕРСТИЕ ПОД СМЕСИТЕЛЬ	2 x 35 мм
ВЕНТИЛЬ-АВТОМАТ	в комплекте 3,5", кнопка управления Easy Click в нерж. стали, круглый перелив

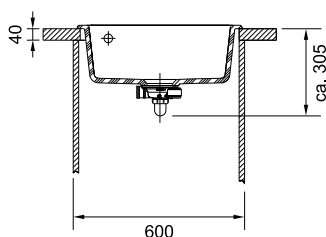
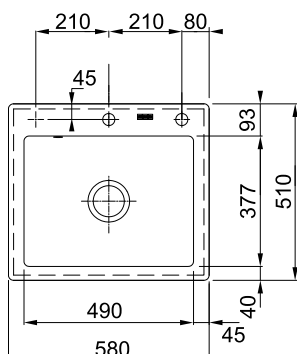

**ВНИМАНИЕ!** Размеры моек из керамики в связи с особенностями технологического процесса обжига могут отклоняться на 1-2%. Рекомендуется делать вырезы в столешницах по фактическим размерам каждой мойки.

Все керамические мойки Franke оснащены системой управления выпуском воды EASY CLICK.

Запатентованная инновационная система пневматического открывания и закрывания слива воды из мойки.

Система работает механически и не требует источника питания.

Управление сливом производится нажатием кнопки из нержавеющей стали. Кнопка монтируется на мойке либо на столешнице.

Круглый перелив и слив из нержавеющей стали.

ЦВЕТ



МОДЕЛЬ

**MTK 610-58**  
Белый

АРТИКУЛ

**124.0335.706**



**MTK 610-58**  
Ваниль

**124.0335.844**



**MTK 610-58**  
Миндаль

**124.0335.845**



**MTK 610-58**  
Графит

**124.0335.850**



**MTK 610-58**  
Оникс

**124.0335.851**



**MTK 610-58**  
Жемчужный серый, матовый

**124.0380.249**



**MTK 610-58**  
Антрацит, матовый

**124.0380.250**

### РЕКОМЕНДУЕМЫЕ АКСЕССУАРЫ

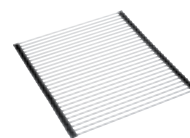

**Мобильный коврик Rollmat**  
Нержавеющая сталь  
462 x 420 мм  
**112.0030.882**



**Корзинка**  
Нержавеющая сталь  
285 x 350 x 145 мм  
**112.0018.988**

Серия моек Franke Mythos удостоена премии KitchenInnovation of the Year 2017 за дизайн и высокую функциональность



Серия Mythos  
на нашем сайте



МОЙКИ ИЗ МАТЕРИАЛА  
FRAGRANITE





# Мойки Fragranite®+

<b>Особенности</b>	<b>84</b>
<b>Технический обзор продукции</b>	<b>90</b>
<b>Монтаж вровень со столешницей</b>	
Centro	105
Urban	97
<b>Монтаж сверху</b>	
Antea	111
Basis	115
Fresno	92
Malta	117
Maris	94
Urban	97
<b>Монтаж под столешницу</b>	
Kubus 2	119
Kubus	124

# Fragranite®+

## Мойки из кварца и акрила



1

### УДОБНЫЕ АКСЕССУАРЫ

Для большинства моек из **Fragranite®+** доступны практические аксессуары: разделочные доски, удобный коврик Rollmat, миски и корзинки для сушки. Все принадлежности соответствуют размеру чаши кухонной мойки и создают идеальное рабочее пространство.

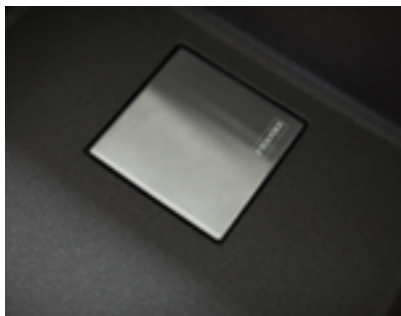

2

### СТАЛЬНАЯ КРЫШКА ДЛЯ СЛИВА

Декоративная крышка из нержавеющей стали элегантно закрывает сливное отверстие мойки и придает эстетический вид. Крышка легко снимается и не мешает установке измельчителя пищевых отходов.



3

### КРАСОТА И ДОЛГОВЕЧНОСТЬ

Название материала **Fragranite®** появилось в результате слияния бренда Franke и слова granite (англ. язык). **Fragranite®** на 80% состоит из кварца и 20% твердой акриловой смолы — является синонимом инноваций и качества. Сочетает прочность и красоту, которая остается неизменной во времени.



4

### СИСТЕМА EASY CLICK

Инновационная система пневматического открытия и закрытия слива воды Easy Click является патентом Franke. При монтаже мойки под столешницу кнопку управления можно расположить на столешнице.



5

### ИДЕАЛЬНО ГЛАДКАЯ ПОВЕРХНОСТЬ

Благодаря использованию очень мелких частиц кварца минимизируется пространство, заполненное связующим веществом (акриловой смолой). В результате получается идеально гладкая на ощупь поверхность, но при это чрезвычайно устойчивая к повреждениям.



6

### ГИГИЕНИЧНОСТЬ

В процессе производства моек **Fragranite+** в структуру материала добавляется специальный биоцидный состав на основе ионов серебра. Результаты тестов показали, что на поверхности мойки **Fragranite+** с технологией **Sanitized®** рост бактерий и микробов сокращается на 99%.

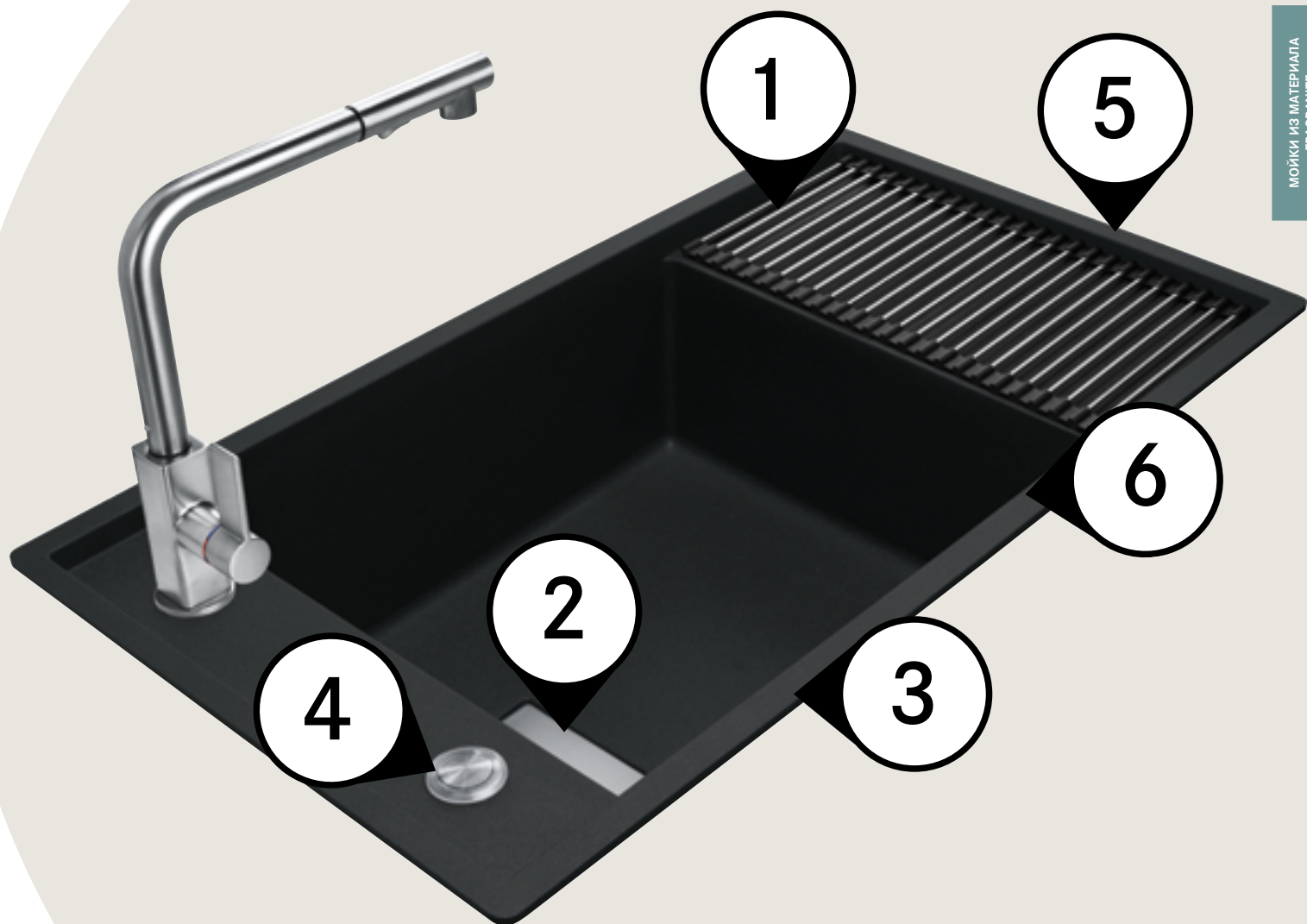

Мойки из материала  
**Fragranite®+**  
сертифицированы согласно  
Европейскому стандарту  
EN13310: 2003-04  
для кухонных моек.  
Мойки не выделяют вредных  
веществ и экологически  
безопасны.

Смотрите видео  
о материале Fraganite®







МОЙКИ ИЗ МАТЕРИАЛА  
FRAGRANITE





# Fragranite®+

Материал изготовлен на 80% из кварца, который является основным ингредиентом натурального гранита. Это один из самых твердых материалов в природе, после алмаза, рубина и топаза. Остальные 20% составляет акриловая смола. Высокие характеристики **Fragranite®+** определяются качественными ингредиентами и дорогой технологией горячего формования. Благодаря использованию очень мелких частиц кварца и специальному технологическому процессу достигается максимальная концентрация кварца на поверхности мойки. В результате мойка имеет гладкую на ощупь и максимально твердую поверхность.

Все мойки из материала **Fragranite®+** устойчивы к царапинам, ударам, перепадам температур и выдерживают высокую температуру до 280 °С, их цвет не меняется с течением времени. Мойки не выделяют запахов и безопасны при обработке продуктов питания. Компания производит композитные мойки более 35 лет. С 2020 года все мойки **Fragranite®+** производятся на заводе в г. Стречно, Словакия. Это производство – самое современное в мире в настоящий момент. Элегантность и красота вашей мойки сохранятся надолго. Цветовая гамма моек Franke идеально дополнит интерьер кухни!



НЕ МЕНЯЕТ ЦВЕТ



УСТОЙЧИВ К ОБРАЗОВАНИЮ ПЯТЕН И ОБЕСЦВЕЧИВАНИЮ



УДАРОПРОЧНЫЙ



УСТОЙЧИВ К УФ-ИЗЛУЧЕНИЮ



УСТОЙЧИВ К ЦАРАПИНАМ



УСТОЙЧИВ К ПЕРЕПАДУ ТЕМПЕРАТУР



ВЫДЕРЖИВАЕТ ВОЗДЕЙСТВИЕ ЭКСТРЕМАЛЬНО ВЫСОКИХ ТЕМПЕРАТУР – КРАТКОВРЕМЕННО ДО 280 °С



ГИГИЕНИЧНАЯ ПОВЕРХНОСТЬ



Смотрите видео о производстве гранитных моек на заводе Franke

МОЙКИ ИЗ МАТЕРИАЛА  
FRAGRANITE

FRAGRANITE



# Цвет, создающий настроение

Сложные цветовые акценты в материале и практичность получают самовыражение.

Коллекция кухонных моек Fr granite+ выполнена в изысканных цветах и отвечает современным тенденциям развития дизайна. Мойки представлены в 8 оригинальных цветах, которые напоминают природную красоту камня. Фактура материала говорит о его природном происхождении. Микрочастички металла придают поверхности материала красивый блеск.

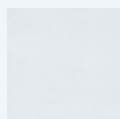

Белый

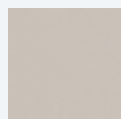

Сахара

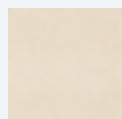

Бежевый

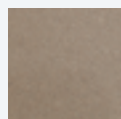

Миндаль

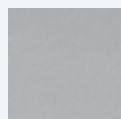

Серый камень

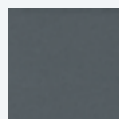

Графит

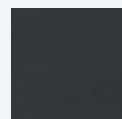

Оникс

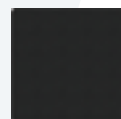
Черный  
матовый

# Мойки из материала Fragranite®+

## МОНТАЖ СВЕРХУ ИЛИ ВРОВЕНЬ СО СТОЛЕШНИЦЕЙ

### 80 CM



**CENTRO**  
CNG 610/210-73



стр. 106

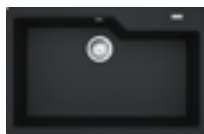

**URBAN**  
UBG 610-78



стр. 97

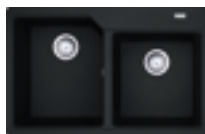

**URBAN**  
UBG 620-78



стр. 97

### 60 CM

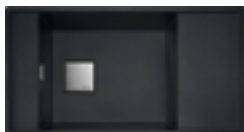

**FRESNO**  
FSG 611



стр. 92



**ANTEA**  
AZG 651



стр. 111



**URBAN**  
UBG 651-100



стр. 98



**BASIS**  
BFG 651



стр. 115



**MARIS**  
MRG 651-78



стр. 94

### 60 CM



**URBAN**  
UBG 651-78



стр. 98

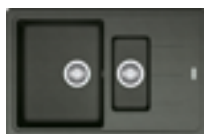

**BASIS**  
BFG 651-78



стр. 115

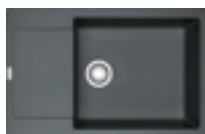

**MARIS**  
MRG 611-78/49



стр. 94



**URBAN**  
UBG 611-78L



стр. 101



**URBAN**  
UBG 610-56



стр. 103



**CENTRO**  
CNG 610/210-54



стр. 105

### 50 CM



**MALTA**  
BSG 611-78/39



стр. 117

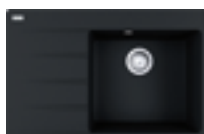

**CENTRO**  
CNG 611/211-78 TL



стр. 109

### 45 CM



**URBAN**  
UBG 611-78



стр. 101



**URBAN**  
UBG 611-86



стр. 99



**CENTRO**  
CNG 611/211-78



стр. 107

#### ЦВЕТА



МОНТАЖ СВЕРХУ ИЛИ ВРОВЕНЬ СО СТОЛЕШНИЦЕЙ

45 CM

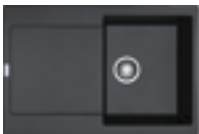

**MARIS**  
MRG 611-78



стр. 95



**ANTEA**  
AZG 611-86



стр. 111



**ANTEA**  
AZG 611-78



стр. 112

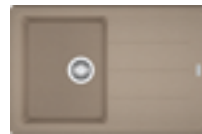

**BASIS**  
BFG 611-78



стр. 116



**CENTRO**  
CNG 611/211-62 TL



стр. 109



**MARIS**  
MRG 611-62



стр. 95



**URBAN**  
UBG 611-62



стр. 103



**CENTRO**  
CNG 611/211-62



стр. 107



**ANTEA**  
AZG 611-62



стр. 112



**CENTRO**  
CNG 610/210-39



стр. 105

45 CM

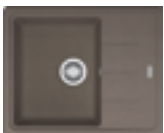

**BASIS**  
BFG 611-62



стр. 116



**MALTA**  
BSG 611-62



стр. 117

УГЛОВОЙ ШКАФ



**ANTEA**  
AZG 661-E



стр. 113

МОНТАЖ ПОД СТОЛЕШНИЦУ

90 CM



**KUBUS**  
KBG 110-70



стр. 124



**KUBUS 2**  
KNG 120



стр. 119

80 CM



**KUBUS 2**  
KNG 110-62



стр. 120

60 CM



**KUBUS 2**  
KNG 110-52



стр. 121

60 CM



**KUBUS**  
KBG 160



стр. 125



**KUBUS**  
KBG 110-50



стр. 125

45 CM



**KUBUS 2**  
KNG 110-37



стр. 122

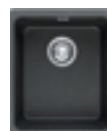

**KUBUS**  
KBG 110-34



стр. 126

# Мойки из материала Fraganite®+

Монтаж сверху

## FRESNO FSG 611

МОЙКА ДЛЯ МОНТАЖА СВЕРХУ



РАЗМЕР МОЙКИ 877 x 495 мм

РАЗМЕР ЧАШИ 496 x 425 x 195 мм

ВЫРЕЗ ДЛЯ МОНТАЖА 845 x 463 мм

ОТВЕРСТИЯ 2 x 35 мм

ВЕНТИЛЬ-АВТОМАТ в комплекте, выпуск 3,5", скрытый перелив в чаше, кнопка Easy Click в отделке нерж. сталь, декоративная накладка квадратной формы

ЦВЕТ	МОДЕЛЬ	Артикул
	FSG 611 Оникс	114.0593.108
	FSG 611 Черный матовый	114.0633.419
	FSG 611 Серый камень	114.0633.416
	FSG 611 Сахара	114.0633.415
	FSG 611 Белый	114.0633.418

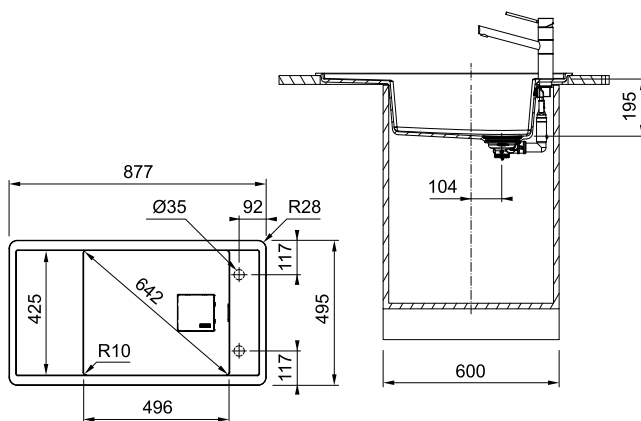

### АКСЕССУАРЫ В КОМПЛЕКТЕ

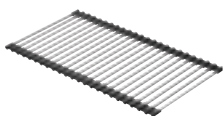

**Мобильный коврик Rollmat**  
Нержавеющая сталь  
400 x 200 мм  
112.0520.938

Серия Fresno  
на нашем сайте



Серия моек Franke Fresno предлагает уникальное сочетание современного дизайна прямых линий, эксклюзивных цветовых решений, просторной чаши и запатентованных Franke технических решений. Цвета металлик украсят любую столешницу и добавят искру элегантности к вашей кухне благодаря частицам металла, смешанным с материалом Fraganite. Мойка произведена из очень прочного материала, устойчива к царапинам и ударопрочна, прослужит Вам долгие годы.

Декоративная прямоугольная накладка с логотипом Franke из нержавеющей стали закрывает зону слива. Специальная обработка Sanitized® уменьшит размножение бактерий и рост микробов на 99% благодаря ионам серебра.

Мойки укомплектованы вентилем-автоматом с кнопкой управления Easy Click из нержавеющей стали, скрытым переливом с логотипом Franke.

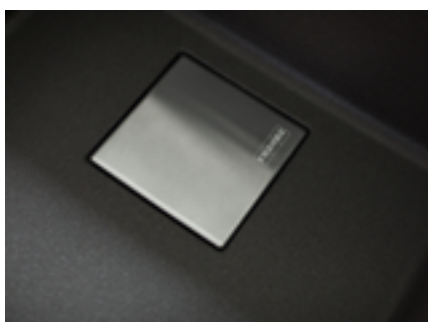



## РЕКОМЕНДУЕМЫЕ АКСЕССУАРЫ



1

**Миска для сушки**  
Нержавеющая сталь  
325 x 150 x 80 мм  
**112.0057.214**



2

**Мобильный коврик Rollmat**  
Нержавеющая сталь  
366 x 326 мм  
**112.0075.642**



3

**Корзинка для сушки**  
Нержавеющая сталь  
295 x 375 мм  
**112.0008.448**



4

**Миска для сушки**  
Пластик, антибактериальная  
обработка Sanitized®  
440 x 181 x 92 мм  
**112.0538.950**



5

**Разделочная доска**  
Бамбук  
280 x 532 x 36 мм  
**112.0595.334**

Серия моек Franke Maris доступна в широком диапазоне цветовых решений и размеров.

Серия выполнена в минималистичном стиле с чёткими прямоугольными формами.

Модель MRG 611-78/49 предлагает просторную чашу длиной 49 см

Вентиль-автомат с круглой кнопкой управления в комплекте.

Дополнительные практичные аксессуары повышают функциональность кухонной мойки – на выбор объёмные миски из пластика или из нержавеющей стали, разделочные доски из стекла или бамбука.

Специальная обработка Sanitized® уменьшит размножение бактерий и рост микробов на 99% благодаря ионам серебра.

4 отверстия предварительно сформированы с обратной стороны.

# Мойки из материала Fr granite®+

Монтаж сверху

## MARIS MRG 651-78

МОЙКА ДЛЯ МОНТАЖА СВЕРХУ



антибактериальная защита Sanitized®

РАЗМЕР МОЙКИ 780 x 500 мм

РАЗМЕР ЧАШ 350 x 425 x 200 мм, 160 x 302 x 120 мм

ВЫРЕЗ ДЛЯ МОНТАЖА 760 x 480 мм

СФОРМИРОВАННЫЕ ОТВЕРСТИЯ С ОБРАТНОЙ СТОРОНЫ 4 x 35 мм

ВЕНТИЛЬ-АВТОМАТ в комплекте выпуск 3,5", кнопка управления круглой формы в отделке нерж. сталь, круглый перелив в большой чаше

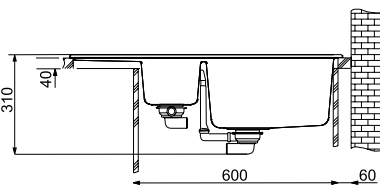
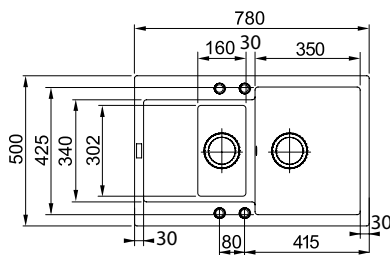

ЦВЕТ



МОДЕЛЬ

MRG 651-78 Сахара

Артикул

114.0198.347



MRG 651-78 Бежевый

114.0198.348



MRG 651-78 Миндаль

114.0313.320



MRG 651-78 Серый камень

114.0198.318



MRG 651-78 Графит

114.0198.313



MRG 651-78 Оникс

114.0198.272



MRG 651-78 Белый

114.0198.336

### РЕКОМЕНДУЕМЫЕ АКСЕССУАРЫ

- Миска для сушки **1**
- Мобильный коврик Rollmat **2**
- Корзинка для сушки **3**
- Миска для сушки **4**
- Доска разделочная **5**

Серия Maris  
на нашем сайте



## MARIS MRG 611-78/49

МОЙКА ДЛЯ МОНТАЖА СВЕРХУ



антибактериальная защита Sanitized®

РАЗМЕР МОЙКИ 780 x 500 мм

РАЗМЕР ЧАШИ 490 x 425 x 200 мм, R 10 мм

ВЫРЕЗ ДЛЯ МОНТАЖА 760 x 480 мм

СФОРМИРОВАННЫЕ ОТВЕРСТИЯ С ОБРАТНОЙ СТОРОНЫ 4 x 35 мм

ВЕНТИЛЬ-АВТОМАТ в комплекте, выпуск 3,5", круглый перелив в чаше, кнопка управления круглой формы в отделке нерж. сталь

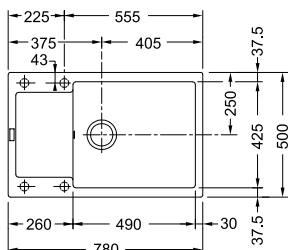

ЦВЕТ



МОДЕЛЬ

MRG 611-78/49 Сахара

Артикул

114.0369.152



MRG 611-78/49 Бежевый

114.0368.850



MRG 611-78/49 Миндаль

114.0369.156



MRG 611-78/49 Серый камень

114.0369.151



MRG 611-78/49 Графит

114.0369.110



MRG 611-78/49 Оникс

114.0369.154



MRG 611-78/49 Белый

114.0369.109

### РЕКОМЕНДУЕМЫЕ АКСЕССУАРЫ

- Мобильный коврик Rollmat **2**
- Корзинка для сушки **3**
- Миска для сушки **4**
- Доска разделочная **5**

Серия Maris  
на нашем сайте





## MARIS MRG 611-78

МОЙКА ДЛЯ МОНТАЖА СВЕРХУ



РАЗМЕР МОЙКИ 780 x 500 мм

РАЗМЕР ЧАШИ 350 x 425 x 200 мм, R 20 мм

ВЫРЕЗ ДЛЯ МОНТАЖА 760 x 480 мм

СФОРМИРОВАННЫЕ ОТВЕРСТИЯ С ОБРАТНОЙ СТОРОНЫ 4 x 35 мм

ВЕНТИЛЬ-АВТОМАТ в комплекте, выпуск 3,5", круглый перелив в чаше, кнопка управления круглой формы в отделке нерж. сталь

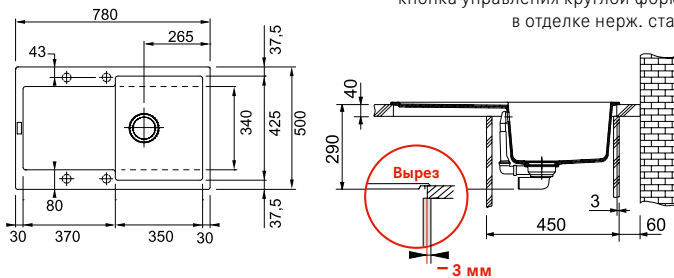

## MARIS MRG 611-62

МОЙКА ДЛЯ МОНТАЖА СВЕРХУ



РАЗМЕР МОЙКИ 620 x 500 мм

РАЗМЕР ЧАШИ 350 x 425 x 200 мм, R 20 мм

ВЫРЕЗ ДЛЯ МОНТАЖА 600 x 480 мм

СФОРМИРОВАННЫЕ ОТВЕРСТИЯ С ОБРАТНОЙ СТОРОНЫ 4 x 35 мм

ВЕНТИЛЬ-АВТОМАТ в комплекте, выпуск 3,5", круглый перелив в чаше, кнопка управления круглой формы в отделке нерж. сталь

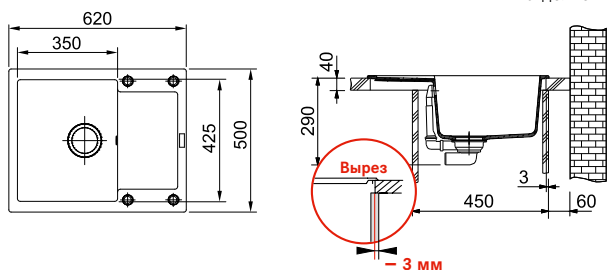

ЦВЕТ	МОДЕЛЬ		АТИКУЛ
	<b>MRG 611-78</b>	Сахара	<b>114.0280.743</b>
	<b>MRG 611-78</b>	Бежевый	<b>114.0280.745</b>
	<b>MRG 611-78</b>	Миндаль	<b>114.0313.269</b>
	<b>MRG 611-78</b>	Серый камень	<b>114.0604.398</b>
	<b>MRG 611-78</b>	Графит	<b>114.0280.709</b>
	<b>MRG 611-78</b>	Оникс	<b>114.0198.470</b>
	<b>MRG 611-78</b>	Белый	<b>114.0280.739</b>

### РЕКОМЕНДУЕМЫЕ АКСЕССУАРЫ

- Мобильный коврик Rollmat **2**
- Корзинка для сушки **3**
- Миска для сушки **4**
- Доска разделочная **5**

Серия Maris на нашем сайте



ЦВЕТ	МОДЕЛЬ		АТИКУЛ
	<b>MRG 611-62</b>	Сахара	<b>114.0198.368</b>
	<b>MRG 611-62</b>	Бежевый	<b>114.0198.369</b>
	<b>MRG 611-62</b>	Миндаль	<b>114.0313.271</b>
	<b>MRG 611-62</b>	Серый камень	<b>114.0198.357</b>
	<b>MRG 611-62</b>	Графит	<b>114.0198.356</b>
	<b>MRG 611-62</b>	Оникс	<b>114.0198.353</b>
	<b>MRG 611-62</b>	Белый	<b>114.0198.366</b>

### РЕКОМЕНДУЕМЫЕ АКСЕССУАРЫ

- Мобильный коврик Rollmat **2**
- Корзинка для сушки **3**
- Миска для сушки **4**
- Доска разделочная **5**

Серия Maris на нашем сайте



# Мойки из материала Fr granite®+

Монтаж сверху / монтаж вровень со столешницей

МОЙКИ ИЗ МАТЕРИАЛА  
FR GRANITE



## РЕКОМЕНДУЕМЫЕ АКСЕССУАРЫ



**1**  
**Миска для сушки**  
Пластик, антибактериальная  
обработка Sanitized  
440 x 181 x 92 мм  
**112.0538.950**



**2**  
**Разделочная доска**  
Бамбук  
280 x 532 x 36 мм  
**112.0595.334**



**3**  
**Декоративная крышка**  
Нержавеющая сталь  
**112.0539.627**

Представляем новую серию моек Franke Urban. Простые четкие линии моек ассоциируются с сеткой улиц современных городов и силуэтами небоскребов. Серия Franke Urban предоставляет большой выбор – 9 разных моделей в 9 цветовых решениях. Мойки можно установить сверху или вровень со столешницей.

Мойки имеют чрезвычайно большие практичные чаши шириной 42 см и глубиной 22 см.

Мойки Urban – первые композитные мойки с системой крепления FastFix® (подробнее см. стр. 113). Крепления FastFix® обеспечивают легкий монтаж мойки в столешницах от 12 мм.

В комплекте стоп-вентиль с круглым переливом и монтажный фланец для установки смесителя. Объемная и легкая миска из пластика, деревянная доска с фиксацией по краям мойки размещаются на разных уровнях и определяют высокую функциональность при обработке продуктов.

Мойки можно доукомплектовать декоративной круглой крышкой для сливного отверстия.



Смотрите видео  
о мойках Urban



## URBAN UBG 610-78

МОЙКА ДЛЯ МОНТАЖА СВЕРХУ ИЛИ ВРОВЕНЬ СО СТОЛЕШНИЦЕЙ

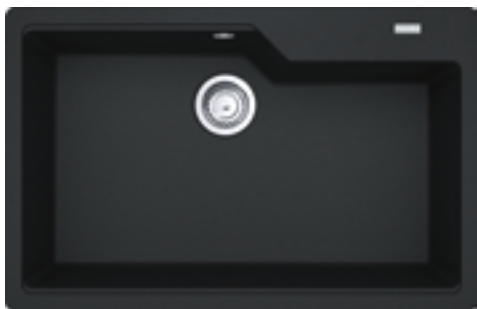

РАЗМЕР МОЙКИ	780 x 500 мм
РАЗМЕР ЧАШИ	723 x 425 x 220 мм, R 15 мм
ВЫРЕЗ ДЛЯ МОНТАЖА СВЕРХУ	744 x 464 мм
ВЫРЕЗ ДЛЯ МОНТАЖА ВРОВЕНЬ	780 x 500 мм, R 15 мм
СФОРМИРОВАННЫЕ ОТВЕРСТИЯ С ОБРАТНОЙ СТОРОНЫ	2 x 35 мм, 1 x 25 мм
СТОП-ВЕНТИЛЬ	в комплекте, выпуск 3,5", круглый перелив в чаше
КРЕПЛЕНИЯ	крепления FastFix® обеспечивают легкий монтаж мойки в столешницу толщиной от 12 мм, монтажный фланец для установки смесителя в комплекте

ЦВЕТ	МОДЕЛЬ		АТИКУЛ
	UBG 610-78	Сахара	114.0595.780
	UBG 610-78	Бежевый	114.0595.793
	UBG 610-78	Миндаль	114.0595.795
	UBG 610-78	Серый камень	114.0595.797
	UBG 610-78	Графит	114.0595.792
	UBG 610-78	Оникс	114.0595.794
	UBG 610-78	Белый	114.0595.796

### РЕКОМЕНДУЕМЫЕ АКСЕССУАРЫ

- 1 Миска для сушки
- 2 Разделочная доска
- 3 Декоративная крышка

Серия Urban на нашем сайте

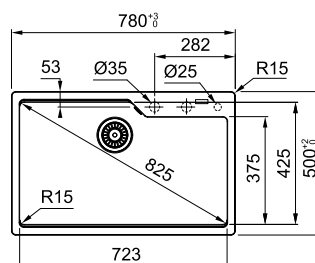

## URBAN UBG 620-78

МОЙКА ДЛЯ МОНТАЖА СВЕРХУ ИЛИ ВРОВЕНЬ СО СТОЛЕШНИЦЕЙ

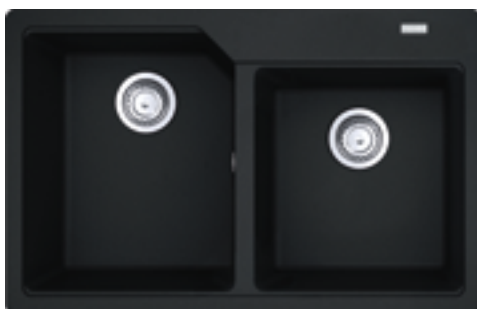

РАЗМЕР МОЙКИ	780 x 500 мм
РАЗМЕР ЧАШ	359 x 425 x 220 мм, 332 x 364 x 200 мм, R 15 мм
ВЫРЕЗ ДЛЯ МОНТАЖА СВЕРХУ	744 x 464 мм
ВЫРЕЗ ДЛЯ МОНТАЖА ВРОВЕНЬ	780 x 500 мм, R 15 мм
СФОРМИРОВАННЫЕ ОТВЕРСТИЯ С ОБРАТНОЙ СТОРОНЫ	2 x 35 мм, 1 x 25 мм
СТОП-ВЕНТИЛЬ	в комплекте, выпуск 3,5", круглый перелив в чаше
КРЕПЛЕНИЯ	крепления FastFix® обеспечивают легкий монтаж мойки в столешницу толщиной от 12 мм, монтажный фланец для установки смесителя в комплекте

ЦВЕТ	МОДЕЛЬ		АТИКУЛ
	UBG 620-78	Сахара	114.0595.523
	UBG 620-78	Бежевый	114.0595.527
	UBG 620-78	Миндаль	114.0595.529
	UBG 620-78	Серый камень	114.0595.531
	UBG 620-78	Графит	114.0595.526
	UBG 620-78	Оникс	114.0595.528
	UBG 620-78	Белый	114.0595.530

### РЕКОМЕНДУЕМЫЕ АКСЕССУАРЫ

- 1 Миска для сушки
- 2 Разделочная доска
- 3 Декоративная крышка

Серия Urban на нашем сайте

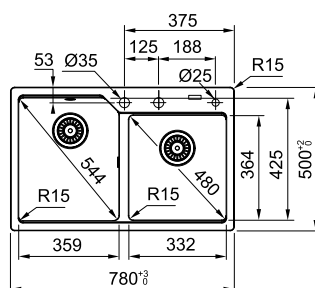

# Мойки из материала Fraganite®+

Монтаж сверху / монтаж вровень со столешницей

## URBAN UBG 651-100

МОЙКА ДЛЯ МОНТАЖА СВЕРХУ ИЛИ ВРОВЕНЬ СО СТОЛЕШНИЦЕЙ



РАЗМЕР МОЙКИ	1000 x 500 мм
РАЗМЕР ЧАШ	350 x 425 x 220 мм, 164 x 322 x 139 мм, R 15 мм
ВЫРЕЗ ДЛЯ МОНТАЖА СВЕРХУ	964 x 464 мм
ВЫРЕЗ ДЛЯ МОНТАЖА ВРОВЕНЬ	1000 x 500 мм, R 15 мм
СФОРМИРОВАННЫЕ ОТВЕРСТИЯ С ОБРАТНОЙ СТОРОНЫ	2 x 35 мм
СТОП-ВЕНТИЛЬ	в комплекте, выпуск 3,5", круглый перелив в чаше
КРЕПЛЕНИЯ	крепления FastFix® обеспечивают легкий монтаж мойки в столешницу толщиной от 12 мм, монтажный фланец для установки смесителя в комплекте

ЦВЕТ	МОДЕЛЬ	АТИКУЛ
	UBG 651-100 Сахара	114.0595.369
	UBG 651-100 Бежевый	114.0595.436
	UBG 651-100 Миндаль	114.0595.438
	UBG 651-100 Серый камень	114.0595.451
	UBG 651-100 Графит	114.0595.435
	UBG 651-100 Оникс	114.0595.437
	UBG 651-100 Белый	114.0595.440

### РЕКОМЕНДУЕМЫЕ АКСЕССУАРЫ

- Миска для сушки **1**
- Разделочная доска **2**
- Декоративная крышка **3**

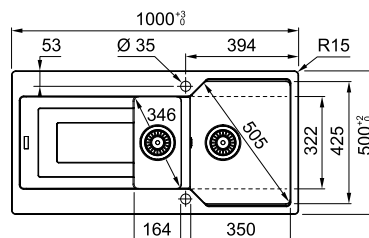

Серия Urban на нашем сайте



## URBAN UBG 651-78

МОЙКА ДЛЯ МОНТАЖА СВЕРХУ ИЛИ ВРОВЕНЬ СО СТОЛЕШНИЦЕЙ



РАЗМЕР МОЙКИ	780 x 500 мм
РАЗМЕР ЧАШ	350 x 425 x 220 мм, 164 x 322 x 139 мм, R 15 мм
ВЫРЕЗ ДЛЯ МОНТАЖА СВЕРХУ	744 x 464 мм
ВЫРЕЗ ДЛЯ МОНТАЖА ВРОВЕНЬ	780 x 500 мм, R 15 мм
СФОРМИРОВАННЫЕ ОТВЕРСТИЯ С ОБРАТНОЙ СТОРОНЫ	2 x 35 мм
СТОП-ВЕНТИЛЬ	в комплекте, выпуск 3,5", круглый перелив в чаше
КРЕПЛЕНИЯ	крепления FastFix® обеспечивают легкий монтаж мойки в столешницу толщиной от 12 мм, монтажный фланец для установки смесителя в комплекте

ЦВЕТ	МОДЕЛЬ	АТИКУЛ
	UBG 651-78 Сахара	114.0595.464
	UBG 651-78 Бежевый	114.0595.467
	UBG 651-78 Миндаль	114.0595.469
	UBG 651-78 Серый камень	114.0595.521
	UBG 651-78 Графит	114.0595.466
	UBG 651-78 Оникс	114.0595.468
	UBG 651-78 Белый	114.0595.470

### РЕКОМЕНДУЕМЫЕ АКСЕССУАРЫ

- Миска для сушки **1**
- Разделочная доска **2**
- Декоративная крышка **3**

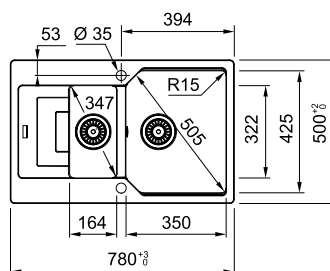

Серия Urban на нашем сайте





## URBAN UBG 611-86

МОЙКА ДЛЯ МОНТАЖА СВЕРХУ ИЛИ ВРОВЕНЬ СО СТОЛЕШНИЦЕЙ



РАЗМЕР МОЙКИ	860 x 500 мм
РАЗМЕР ЧАШИ	390 x 425 x 220 мм, R 15 мм
ВЫРЕЗ ДЛЯ МОНТАЖА СВЕРХУ	824 x 464 мм
ВЫРЕЗ ДЛЯ МОНТАЖА ВРОВЕНЬ	860 x 500 мм, R 15 мм
СФОРМИРОВАННЫЕ ОТВЕРСТИЯ С ОБРАТНОЙ СТОРОНЫ	2 x 35 мм
СТОП-ВЕНТИЛЬ	в комплекте, выпуск 3,5", круглый перелив в чаше
КРЕПЛЕНИЯ	крепления FastFix® обеспечивают легкий монтаж мойки в столешницу толщиной от 12 мм, монтажный фланец для установки смесителя в комплекте

ЦВЕТ	МОДЕЛЬ		АТИКУЛ
	UBG 611-86	Сахара	114.0595.354
	UBG 611-86	Бежевый	114.0595.358
	UBG 611-86	Миндаль	114.0595.360
	UBG 611-86	Серый камень	114.0595.372
	UBG 611-86	Графит	114.0595.357
	UBG 611-86	Оникс	114.0595.359
	UBG 611-86	Белый	114.0595.371

### РЕКОМЕНДУЕМЫЕ АКСЕССУАРЫ

- 1 Миска для сушки
- 2 Разделочная доска
- 3 Декоративная крышка

Серия Urban на нашем сайте

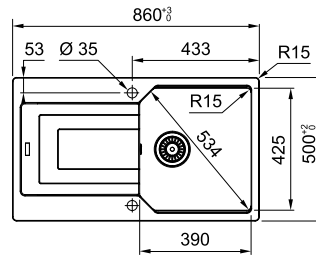

### Установка моек Urban с системой креплений FastFix®

Мойки Urban – первые композитные мойки с системой крепления FastFix®.

При этом способе монтажа не требуется притягивать мойку к столешнице с помощью отвертки и стандартных зажимов, фиксируемых на обратной стороне столешницы.

Мойки Urban оснащены специальными металлическими зажимами, которые фиксируются на срезе выреза в столешнице. При новом способе монтажа необходимо только вставить мойку в вырез и легко на-

жать на мойку сверху (см. схему установки). Новая система монтажа позволяет устанавливать мойку в столешницу толщиной от 12 мм.

Все мойки Urban имеют усиленные ребра жесткости с обратной стороны для обеспечения ровного края по всей длине мойки. В связи с этим для монтажа смесителя на мойках Urban требуется установка специального фланца, входящего в комплект (см. схему установки)

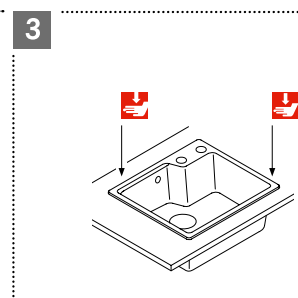
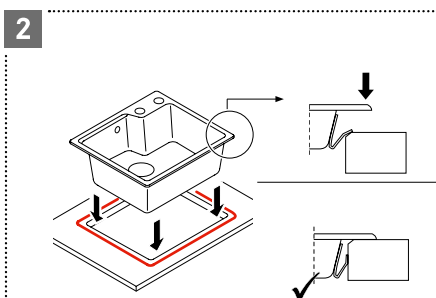
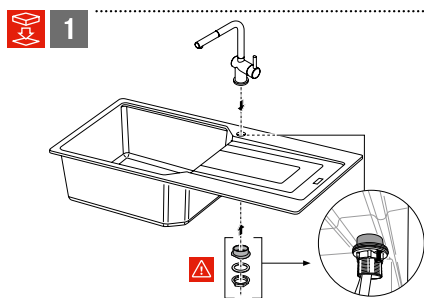

Видео, монтаж сверху и FastFix



Видео, монтаж вровень со столешницей и FastFix



# Мойки из материала Fr granite®+

Монтаж сверху / монтаж вровень со столешницей

МОЙКИ ИЗ МАТЕРИАЛА  
FR GRANITE



## URBAN UBG 611-78

МОЙКА ДЛЯ МОНТАЖА СВЕРХУ ИЛИ ВРОВЕНЬ СО СТОЛЕШНИЦЕЙ



РАЗМЕР МОЙКИ	780 x 500 мм
РАЗМЕР ЧАШИ	350 x 425 x 220 мм, R 15 мм
ВЫРЕЗ ДЛЯ МОНТАЖА СВЕРХУ	744 x 464 мм
ВЫРЕЗ ДЛЯ МОНТАЖА ВРОВЕНЬ	780 x 500 мм, R 15 мм
СФОРМИРОВАННЫЕ ОТВЕРСТИЯ С ОБРАТНОЙ СТОРОНЫ	2 x 35 мм
СТОП-ВЕНТИЛЬ	в комплекте, выпуск 3,5", круглый перелив в чаше
КРЕПЛЕНИЯ	крепления FastFix® обеспечивают легкий монтаж мойки в столешницу толщиной от 12 мм, монтажный фланец для установки смесителя в комплекте

ЦВЕТ	МОДЕЛЬ	АТИКУЛ
	UBG 611-78	Сахара 114.0595.333
	UBG 611-78	Бежевый 114.0595.338
	UBG 611-78	Миндаль 114.0595.350
	UBG 611-78	Серый камень 114.0595.352
	UBG 611-78	Графит 114.0595.337
	UBG 611-78	Оникс 114.0595.339
	UBG 611-78	Белый 114.0595.351

### РЕКОМЕНДУЕМЫЕ АКСЕССУАРЫ

- 1 Миска для сушки
- 2 Разделочная доска
- 3 Декоративная крышка

Серия Urban на нашем сайте

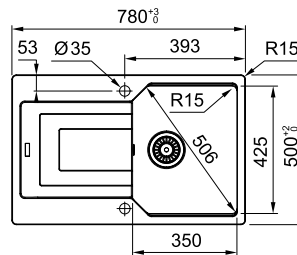

## URBAN UBG 611-78L

МОЙКА ДЛЯ МОНТАЖА СВЕРХУ ИЛИ ВРОВЕНЬ СО СТОЛЕШНИЦЕЙ



РАЗМЕР МОЙКИ	780 x 500 мм
РАЗМЕР ЧАШИ	490 x 425 x 220 мм, R 15 мм
ВЫРЕЗ ДЛЯ МОНТАЖА СВЕРХУ	744 x 464 мм
ВЫРЕЗ ДЛЯ МОНТАЖА ВРОВЕНЬ	780 x 500 мм, R 15 мм
СФОРМИРОВАННЫЕ ОТВЕРСТИЯ С ОБРАТНОЙ СТОРОНЫ	2 x 35 мм
СТОП-ВЕНТИЛЬ	в комплекте, выпуск 3,5", круглый перелив в чаше
КРЕПЛЕНИЯ	крепления FastFix® обеспечивают легкий монтаж мойки в столешницу толщиной от 12 мм, монтажный фланец для установки смесителя в комплекте

ЦВЕТ	МОДЕЛЬ	АТИКУЛ
	UBG 611-78L	Сахара 114.0595.271
	UBG 611-78L	Бежевый 114.0595.288
	UBG 611-78L	Миндаль 114.0595.290
	UBG 611-78L	Серый камень 114.0595.302
	UBG 611-78L	Графит 114.0595.287
	UBG 611-78L	Оникс 114.0595.289
	UBG 611-78L	Белый 114.0595.301

### РЕКОМЕНДУЕМЫЕ АКСЕССУАРЫ

- 1 Миска для сушки
- 2 Разделочная доска
- 3 Декоративная крышка

Серия Urban на нашем сайте

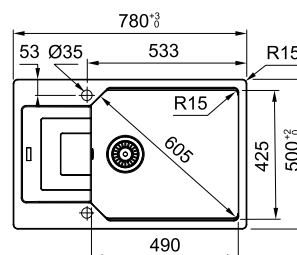

# Мойки из материала Fragranite®+

Монтаж сверху / монтаж вровень со столешницей

МОЙКИ ИЗ МАТЕРИАЛА  
FRAGRANITE





## URBAN UBG 610-56

МОЙКА ДЛЯ МОНТАЖА СВЕРХУ ИЛИ ВРОВЕНЬ СО СТОЛЕШНИЦЕЙ

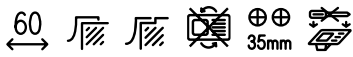

РАЗМЕР МОЙКИ	560 x 500 мм
РАЗМЕР ЧАШИ	503 x 425 x 230 мм, R 15 мм
ВЫРЕЗ ДЛЯ МОНТАЖА СВЕРХУ	524 x 464 мм
ВЫРЕЗ ДЛЯ МОНТАЖА ВРОВЕНЬ	560 x 500 мм, R 15 мм
СФОРМИРОВАННЫЕ ОТВЕРСТИЯ С ОБРАТНОЙ СТОРОНЫ	2 x 35 мм
СТОП-ВЕНТИЛЬ	в комплекте, выпуск 3,5", круглый перелив в чаше
КРЕПЛЕНИЯ	крепления FastFix® обеспечивают легкий монтаж мойки в столешницу толщиной от 12 мм, монтажный фланец для установки смесителя в комплекте

ЦВЕТ	МОДЕЛЬ		Артикул
	UBG 610-56	Сахара	114.0595.374
	UBG 610-56	Бежевый	114.0595.377
	UBG 610-56	Миндаль	114.0595.379
	UBG 610-56	Серый камень	114.0595.381
	UBG 610-56	Графит	114.0595.376
	UBG 610-56	Оникс	114.0595.378
	UBG 610-56	Белый	114.0595.380

### РЕКОМЕНДУЕМЫЕ АКСЕССУАРЫ

- Миска для сушки **1**
- Разделочная доска **2**
- Декоративная крышка **3**

Серия Urban  
на нашем сайте

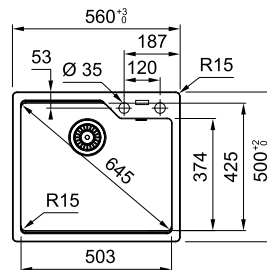

## URBAN UBG 611-62

МОЙКА ДЛЯ МОНТАЖА СВЕРХУ ИЛИ ВРОВЕНЬ СО СТОЛЕШНИЦЕЙ



РАЗМЕР МОЙКИ	620 x 500 мм
РАЗМЕР ЧАШИ	350 x 425 x 220 мм, R 15 мм
ВЫРЕЗ ДЛЯ МОНТАЖА СВЕРХУ	584 x 464 мм
ВЫРЕЗ ДЛЯ МОНТАЖА ВРОВЕНЬ	620 x 500 мм, R 15 мм
СФОРМИРОВАННЫЕ ОТВЕРСТИЯ С ОБРАТНОЙ СТОРОНЫ	2 x 35 мм
СТОП-ВЕНТИЛЬ	в комплекте, выпуск 3,5", круглый перелив в чаше
КРЕПЛЕНИЯ	крепления FastFix® обеспечивают легкий монтаж мойки в столешницу толщиной от 12 мм, монтажный фланец для установки смесителя в комплекте

ЦВЕТ	МОДЕЛЬ		Артикул
	UBG 611-62	Сахара	114.0595.304
	UBG 611-62	Бежевый	114.0595.317
	UBG 611-62	Миндаль	114.0595.319
	UBG 611-62	Серый камень	114.0595.331
	UBG 611-62	Графит	114.0595.313
	UBG 611-62	Оникс	114.0595.318
	UBG 611-62	Белый	114.0595.320

### РЕКОМЕНДУЕМЫЕ АКСЕССУАРЫ

- Миска для сушки **1**
- Разделочная доска **2**
- Декоративная крышка **3**

Серия Urban  
на нашем сайте

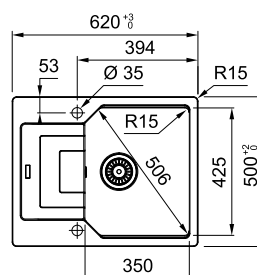

# Мойки из материала Fr granite®+

Монтаж сверху / монтаж вровень со столешницей

МОЙКИ ИЗ МАТЕРИАЛА  
FR GRANITE



## РЕКОМЕНДУЕМЫЕ АКСЕССУАРЫ



1

**Миска для сушки**  
Нержавеющая сталь  
172 x 412 x 55 мм  
112.0057.850



2

**Разделочная доска**  
Бамбук  
280 x 532 x 36 мм  
112.0595.334

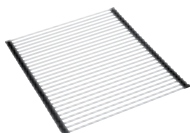

3

**Мобильный коврик Rollmat**  
Нержавеющая сталь  
462 x 420 мм  
112.0030.882



4

**Миска для сушки**  
Пластик, антибактериальная  
обработка Sanitized  
440 x 181 x 92 мм  
112.0538.950



5

**Декоративная крышка**  
Нержавеющая сталь  
112.0539.627

Представляем новую серию моек 2021 года Franke Centro с превосходными характеристиками:

- Высшее мировое качество материала
- Различные варианты моек – с полочкой либо оборачиваемые
- Наиболее удобное размещение смесителя на полочке по центру чаши
- Просторные чаши глубиной 200 мм
- Возможность размещения дозатора, крана для питьевой воды за счет наличия нескольких отверстий на полочке
- Установка сверху или вровень со столешницей

Мойки Centro – композитные мойки с запатентованной системой крепления FastFix®. Крепления FastFix® обеспечивают легкий монтаж мойки в столешницах от 12 мм

Миска из нержавеющей стали, разделочная доска из бамбука с фиксацией по краям мойки размещаются на разных уровнях и определяют высокую функциональность при обработке продуктов. Мойки можно доукомплектовать декоративной круглой крышкой для сливного отверстия

В комплекте стоп-вентиль с круглым переливом и монтажный фланец для установки смесителя

Franke предлагает смесители Centro для комплектации моек. Можно выбрать цветные версии смесителей, с хромированной поверхностью или оптику стали.

## CENTRO CNG 610/210-54

МОЙКА ДЛЯ МОНТАЖА СВЕРХУ ИЛИ ВРОВЕНЬ СО СТОЛЕШНИЦЕЙ



РАЗМЕР МОЙКИ	590 x 500 мм
РАЗМЕР ЧАШИ	540 x 400 x 200 мм
ВЫРЕЗ ДЛЯ МОНТАЖА СВЕРХУ	570 x 480 мм, R 15 мм
ВЫРЕЗ ДЛЯ МОНТАЖА ВРОВЕНЬ	595 x 503 x 7 мм, R 17 мм
СФОРМИРОВАННЫЕ ОТВЕРСТИЯ С ОБРАТНОЙ СТОРОНЫ	5 x 35 мм
СТОП-ВЕНТИЛЬ	в комплекте, выпуск 3,5", круглый перелив в чаше
КРЕПЛЕНИЯ	крепления FastFix® обеспечивают легкий монтаж мойки в столешницу толщиной от 12 мм

ЦВЕТ	МОДЕЛЬ	Артикул
	CNG 610/210-54 Белый	114.0639.662
	CNG 610/210-54 Бежевый	114.0639.665
	CNG 610/210-54 Миндаль	114.0639.666
	CNG 610/210-54 Оникс	114.0639.668
	CNG 610/210-54 Черный матовый	114.0639.663

### РЕКОМЕНДУЕМЫЕ АКСЕССУАРЫ

- 1 Миска для сушки
- 2 Разделочная доска
- 3 Мобильный коврик Rollmat
- 5 Декоративная крышка

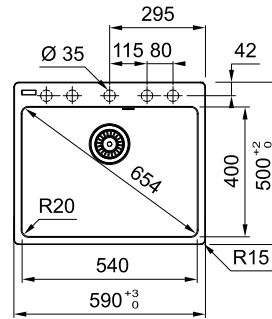

Серия Centro на нашем сайте



МОЙКИ ИЗ МАТЕРИАЛА FRAGRANITE

## CENTRO CNG 610/210-39

МОЙКА ДЛЯ МОНТАЖА СВЕРХУ ИЛИ ВРОВЕНЬ СО СТОЛЕШНИЦЕЙ



РАЗМЕР МОЙКИ	440 x 500 мм
РАЗМЕР ЧАШИ	390 x 400 x 200 мм
ВЫРЕЗ ДЛЯ МОНТАЖА СВЕРХУ	420 x 480 мм, R 15 мм
ВЫРЕЗ ДЛЯ МОНТАЖА ВРОВЕНЬ	445 x 503 x 7 мм, R 17 мм
СФОРМИРОВАННЫЕ ОТВЕРСТИЯ С ОБРАТНОЙ СТОРОНЫ	3 x 35 мм
СТОП-ВЕНТИЛЬ	в комплекте, выпуск 3,5", круглый перелив в чаше
КРЕПЛЕНИЯ	крепления FastFix® обеспечивают легкий монтаж мойки в столешницу толщиной от 12 мм, монтажный фланец для установки смесителя в комплекте

ЦВЕТ	МОДЕЛЬ	Артикул
	CNG 610/210-39 Белый	114.0639.655
	CNG 610/210-39 Бежевый	114.0639.658
	CNG 610/210-39 Миндаль	114.0639.659
	CNG 610/210-39 Оникс	114.0639.661
	CNG 610/210-39 Черный матовый	114.0639.656

### РЕКОМЕНДУЕМЫЕ АКСЕССУАРЫ

- 1 Миска для сушки
- 2 Разделочная доска
- 3 Мобильный коврик Rollmat
- 5 Декоративная крышка

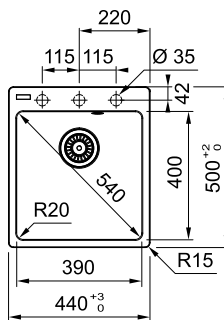

Серия Centro на нашем сайте



# Мойки из материала Fragranite®+

Монтаж сверху / монтаж вровень со столешницей

## CENTRO CNG 610/210-73

МОЙКА ДЛЯ МОНТАЖА СВЕРХУ ИЛИ ВРОВЕНЬ СО СТОЛЕШНИЦЕЙ



РАЗМЕР МОЙКИ 780 x 500 мм

РАЗМЕР ЧАШИ 730 x 400 x 200 мм

ВЫРЕЗ ДЛЯ МОНТАЖА СВЕРХУ 760 x 480 мм, R 15 мм

ВЫРЕЗ ДЛЯ МОНТАЖА ВРОВЕНЬ 785 x 503 x 7 мм, R 17 мм

СФОРМИРОВАННЫЕ ОТВЕРСТИЯ С ОБРАТНОЙ СТОРОНЫ 5 x 35 мм

СТОП-ВЕНТИЛЬ в комплекте, выпуск 3,5", круглый

КРЕПЛЕНИЯ крепления FastFix® обеспечивают легкий монтаж мойки в столешницу толщиной от 12 мм

ЦВЕТ	МОДЕЛЬ	Артикул
	CNG 610/210-73 Белый	114.0628.431
	CNG 610/210-73 Бежевый	114.0628.433
	CNG 610/210-73 Миндаль	114.0628.434
	CNG 610/210-73 Оникс	114.0628.436
	CNG 610/210-73 Черный матовый	114.0628.432

### РЕКОМЕНДУЕМЫЕ АКСЕССУАРЫ

- 1 Миска для сушки
- 2 Разделочная доска
- 3 Мобильный коврик Rollmat
- 5 Декоративная крышка

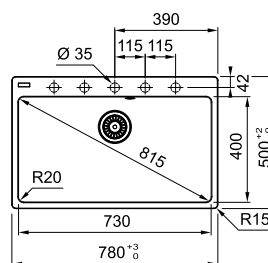

Серия Centro на нашем сайте



### Установка моек Centro с системой креплений FastFix®

Мойки Centro – композитные мойки с системой крепления FastFix®.

При этом способе монтажа не требуется притягивать мойку к столешнице с помощью отвертки и стандартных зажимов, фиксируемых на обратной стороне столешницы.

Мойки Centro оснащены специальными металлическими зажимами, которые фиксируются на срезе выреза в столешнице. При новом способе монтажа необходимо только вставить мойку в вырез и легко нажать на мойку сверху. Новая система монтажа позволяет устанавливать мойку в столешницу толщиной от 12 мм.

Все мойки Centro имеют усиленные ребра жесткости с обратной стороны для обеспечения ровного края по всей длине мойки. В связи с этим для монтажа смесителя на мойках Centro требуется установка специального фланца, входящего в комплект.



## CENTRO CNG 611/211-78

МОЙКА ДЛЯ МОНТАЖА СВЕРХУ ИЛИ ВРОВЕНЬ СО СТОЛЕШНИЦЕЙ



РАЗМЕР МОЙКИ	780 x 500 мм
РАЗМЕР ЧАШИ	342 x 435 x 200 мм
ВЫРЕЗ ДЛЯ МОНТАЖА СВЕРХУ	746 x 480 мм, R 15 мм
ВЫРЕЗ ДЛЯ МОНТАЖА ВРОВЕНЬ	785 x 503 x 7 мм, R 17 мм
СФОРМИРОВАННЫЕ ОТВЕРСТИЯ С ОБРАТНОЙ СТОРОНЫ	2 x 35 мм
СТОП-ВЕНТИЛЬ	в комплекте, выпуск 3,5", круглый перелив в чаше
КРЕПЛЕНИЯ	крепления FastFix® обеспечивают легкий монтаж мойки в столешницу толщиной от 12 мм

ЦВЕТ	МОДЕЛЬ	АТИКУЛ
	CNG 611/211-78 Белый	114.0639.683
	CNG 611/211-78 Бежевый	114.0639.686
	CNG 611/211-78 Миндаль	114.0639.687
	CNG 611/211-78 Серый камень	114.0639.688
	CNG 611/211-78 Оник	114.0639.689
	CNG 611/211-78 Черный матовый	114.0639.684

### РЕКОМЕНДУЕМЫЕ АКСЕССУАРЫ

- Разделочная доска **2**
- Миска для сушки **4**
- Декоративная крышка **5**

Серия Centro на нашем сайте

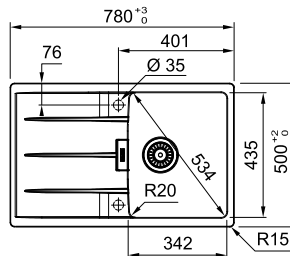

## CENTRO CNG 611/211-62

МОЙКА ДЛЯ МОНТАЖА СВЕРХУ ИЛИ ВРОВЕНЬ СО СТОЛЕШНИЦЕЙ



РАЗМЕР МОЙКИ	620 x 500 мм
РАЗМЕР ЧАШИ	342 x 435 x 200 мм
ВЫРЕЗ ДЛЯ МОНТАЖА СВЕРХУ	586 x 466 мм, R 15 мм
ВЫРЕЗ ДЛЯ МОНТАЖА ВРОВЕНЬ	625 x 503 x 7 мм, R 17 мм
СФОРМИРОВАННЫЕ ОТВЕРСТИЯ С ОБРАТНОЙ СТОРОНЫ	2 x 35 мм
СТОП-ВЕНТИЛЬ	в комплекте, выпуск 3,5", круглый перелив в чаше
КРЕПЛЕНИЯ	крепления FastFix® обеспечивают легкий монтаж мойки в столешницу толщиной от 12 мм

ЦВЕТ	МОДЕЛЬ	АТИКУЛ
	CNG 611/211-62 Белый	114.0639.676
	CNG 611/211-62 Бежевый	114.0639.679
	CNG 611/211-62 Миндаль	114.0639.680
	CNG 611/211-62 Серый камень	114.0639.681
	CNG 611/211-62 Оникс	114.0639.682
	CNG 611/211-62 Черный матовый	114.0639.677

### РЕКОМЕНДУЕМЫЕ АКСЕССУАРЫ

- Разделочная доска **2**
- Миска для сушки **4**
- Декоративная крышка **5**

Серия Centro на нашем сайте

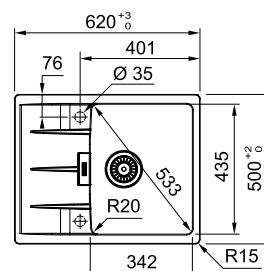

# Мойки из материала Fr granite®+

Монтаж сверху / монтаж вровень со столешницей

МОЙКИ ИЗ МАТЕРИАЛА  
FR GRANITE



## CENTRO CNG 611/211-78 TL

МОЙКА ДЛЯ МОНТАЖА СВЕРХУ ИЛИ ВРОВЕНЬ СО СТОЛЕШНИЦЕЙ

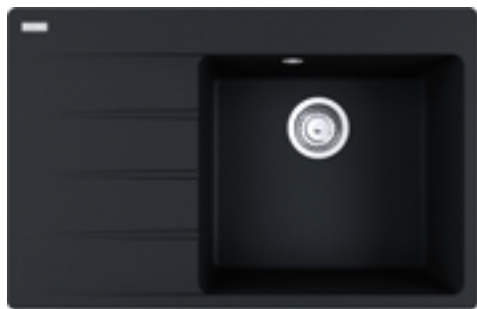

Серия Centro  
на нашем сайте



РАЗМЕР МОЙКИ	780 x 500 мм
РАЗМЕР ЧАШИ	440 x 400 x 200 мм
ВЫРЕЗ ДЛЯ МОНТАЖА СВЕРХУ	760 x 480 мм, R 15 мм
ВЫРЕЗ ДЛЯ МОНТАЖА ВРОВЕНЬ	785 x 503 x 7 мм, R 17 мм
СФОРМИРОВАННЫЕ ОТВЕРСТИЯ С ОБРАТНОЙ СТОРОНЫ	5 x 35 мм
СТОП-ВЕНТИЛЬ	в комплекте, выпуск 3,5", круглый перелив в чаше
КРЕПЛЕНИЯ	крепления FastFix® обеспечивают легкий монтаж мойки в столешницу толщиной от 12 мм

ЦВЕТ	МОДЕЛЬ	АТИКУЛ
	CNG 611/211-78 TL	Белый, чаша справа 114.0639.718
	CNG 611/211-78 TL	Черный матовый, чаша справа 114.0639.719
	CNG 611/211-78 TL	Серый камень, чаша справа 114.0639.723
	CNG 611/211-78 TL	Оникс, чаша справа 114.0639.724
	CNG 611/211-78 TL	Белый, чаша слева 114.0639.725
	CNG 611/211-78 TL	Черный матовый, чаша слева 114.0639.726
	CNG 611/211-78 TL	Серый камень, чаша слева 114.0639.730
	CNG 611/211-78 TL	Оникс, чаша слева 114.0639.731

### РЕКОМЕНДУЕМЫЕ АКСЕССУАРЫ

- 1 Миска для сушки
- 2 Разделочная доска
- 3 Мобильный коврик Rollmat
- 5 Декоративная крышка

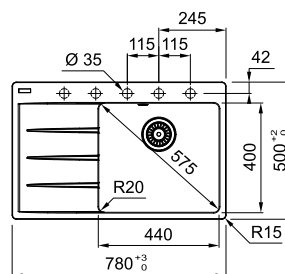

## CENTRO CNG 611/211-62 TL

МОЙКА ДЛЯ МОНТАЖА СВЕРХУ ИЛИ ВРОВЕНЬ СО СТОЛЕШНИЦЕЙ



Серия Centro  
на нашем сайте



РАЗМЕР МОЙКИ	620 x 500 мм
РАЗМЕР ЧАШИ	390 x 400 x 200 мм
ВЫРЕЗ ДЛЯ МОНТАЖА СВЕРХУ	600 x 480 мм, R 15 мм
ВЫРЕЗ ДЛЯ МОНТАЖА ВРОВЕНЬ	625 x 503 x 7 мм, R 17 мм
СФОРМИРОВАННЫЕ ОТВЕРСТИЯ С ОБРАТНОЙ СТОРОНЫ	4 x 35 мм
СТОП-ВЕНТИЛЬ	в комплекте, выпуск 3,5", круглый перелив в чаше
КРЕПЛЕНИЯ	крепления FastFix® обеспечивают легкий монтаж мойки в столешницу толщиной от 12 мм

ЦВЕТ	МОДЕЛЬ	АТИКУЛ
	CNG 611/211-62 TL	Белый, чаша справа 114.0639.704
	CNG 611/211-62 TL	Черный матовый, чаша справа 114.0639.705
	CNG 611/211-62 TL	Серый камень, чаша справа 114.0639.709
	CNG 611/211-62 TL	Оникс, чаша справа 114.0639.710
	CNG 611/211-62 TL	Белый, чаша слева 114.0639.711
	CNG 611/211-62 TL	Черный матовый, чаша слева 114.0639.712
	CNG 611/211-62 TL	Серый камень, чаша слева 114.0639.716
	CNG 611/211-62 TL	Оникс, чаша слева 114.0639.717

### РЕКОМЕНДУЕМЫЕ АКСЕССУАРЫ

- 1 Миска для сушки
- 2 Разделочная доска
- 3 Мобильный коврик Rollmat
- 5 Декоративная крышка

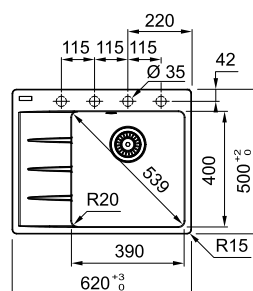

# Мойки из материала Fragranite®+

Монтаж сверху

МОЙКИ ИЗ МАТЕРИАЛА  
FRAGRANITE





## ANTEA AZG 651

МОЙКА ДЛЯ МОНТАЖА СВЕРХУ



РАЗМЕР МОЙКИ 970 x 500 мм

РАЗМЕР ЧАШ 360 x 460 x 210 мм, 166 x 321 x 115 мм

ВЫРЕЗ ДЛЯ МОНТАЖА 954 x 484 мм

СФОРМИРОВАННЫЕ ОТВЕРСТИЯ С ОБРАТНОЙ СТОРОНЫ 2 x 35 мм

СТОП-ВЕНТИЛЬ в комплекте, выпуск 3,5", круглый перелив в чаше

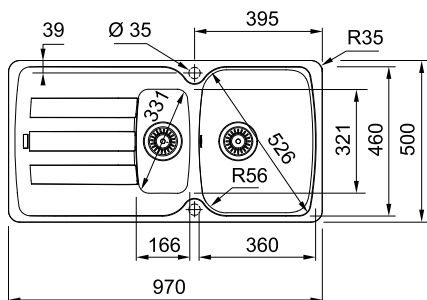

ЦВЕТ	МОДЕЛЬ		Артикул
	AZG 651	Сахара	114.0489.381
	AZG 651	Бежевый	114.0489.382
	AZG 651	Миндаль	114.0489.384
	AZG 651	Серый камень	114.0604.518
	AZG 651	Графит	114.0489.385
	AZG 651	Оникс	114.0489.383
	AZG 651	Белый	114.0489.339

Серия Antea на нашем сайте



РЕКОМЕНДУЕМЫЕ АКСЕССУАРЫ



**Миска**  
Нержавеющая сталь  
346 x 191 x 87 мм  
112.0464.521

## ANTEA AZG 611-86

МОЙКА ДЛЯ МОНТАЖА СВЕРХУ



РАЗМЕР МОЙКИ 860 x 500 мм

РАЗМЕР ЧАШИ 360 x 459 x 210 мм

ВЫРЕЗ ДЛЯ МОНТАЖА 844 x 484 мм

СФОРМИРОВАННЫЕ ОТВЕРСТИЯ С ОБРАТНОЙ СТОРОНЫ 2 x 35 мм

СТОП-ВЕНТИЛЬ в комплекте, выпуск 3,5", круглый перелив в чаше

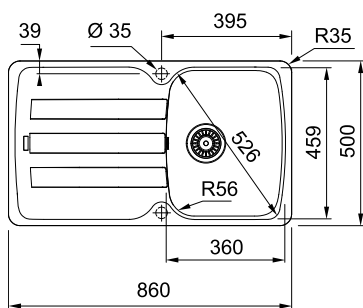

ЦВЕТ	МОДЕЛЬ		Артикул
	AZG 611-86	Сахара	114.0489.272
	AZG 611-86	Бежевый	114.0489.273
	AZG 611-86	Миндаль	114.0489.274
	AZG 611-86	Серый камень	114.0604.514
	AZG 611-86	Графит	114.0489.275
	AZG 611-86	Оникс	114.0489.276
	AZG 611-86	Белый	114.0489.160

Серия Antea на нашем сайте



# Мойки из материала FrAGRanite®+

Монтаж сверху

## ANTEA AZG 611-78

МОЙКА ДЛЯ МОНТАЖА СВЕРХУ



РАЗМЕР МОЙКИ	780 x 500 мм
РАЗМЕР ЧАШИ	360 x 460 x 210 мм
ВЫРЕЗ ДЛЯ МОНТАЖА	764 x 484 мм
СФОРМИРОВАННЫЕ ОТВЕРСТИЯ С ОБРАТНОЙ СТОРОНЫ	2 x 35 мм
СТОП-ВЕНТИЛЬ	в комплекте, выпуск 3,5", круглый перелив в чаше

ЦВЕТ	МОДЕЛЬ		АТИКУЛ
	AZG 611-78	Сахара	114.0537.771
	AZG 611-78	Бежевый	114.0537.772
	AZG 611-78	Миндаль	114.0537.773
	AZG 611-78	Серый камень	114.0563.333
	AZG 611-78	Графит	114.0537.774
	AZG 611-78	Оникс	114.0537.775
	AZG 611-78	Белый	114.0537.768

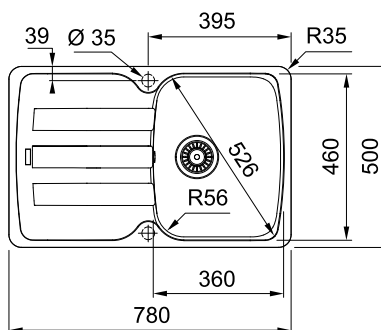

Серия Antea на нашем сайте



## ANTEA AZG 611-62

МОЙКА ДЛЯ МОНТАЖА СВЕРХУ



РАЗМЕР МОЙКИ	620 x 500 мм
РАЗМЕР ЧАШИ	352 x 442 x 210 мм
ВЫРЕЗ ДЛЯ МОНТАЖА	600 x 480 мм
СФОРМИРОВАННЫЕ ОТВЕРСТИЯ С ОБРАТНОЙ СТОРОНЫ	2 x 35 мм
СТОП-ВЕНТИЛЬ	в комплекте, выпуск 3,5", круглый перелив в чаше

ЦВЕТ	МОДЕЛЬ		АТИКУЛ
	AZG 611-62	Сахара	114.0537.778
	AZG 611-62	Бежевый	114.0537.779
	AZG 611-62	Миндаль	114.0537.780
	AZG 611-62	Серый камень	114.0563.333
	AZG 611-62	Графит	114.0537.801
	AZG 611-62	Оникс	114.0537.802
	AZG 611-62	Белый	114.0537.776

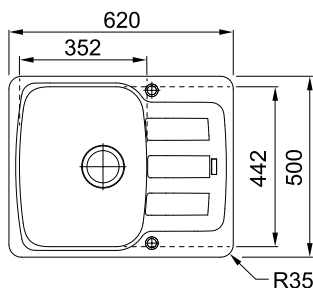

Серия Antea на нашем сайте





## ANTEA AZG 661-E

МОЙКА ДЛЯ МОНТАЖА СВЕРХУ



РАЗМЕР МОЙКИ	960 x 500 мм
РАЗМЕР ЧАШ	482 x 442 x 215 мм, 264 x 287 x 115 мм
ВЫРЕЗ ДЛЯ МОНТАЖА	по шаблону
СФОРМИРОВАННЫЕ ОТВЕРСТИЯ С ОБРАТНОЙ СТОРОНЫ	2 x 35 мм
СТОП-ВЕНТИЛЬ	в комплекте, выпуск 3,5", круглый перелив в чаше
УГЛОВАЯ МОДЕЛЬ В ШКАФ	900 x 900 мм x 135° или 1050 x 1050 мм x 135°
ШКАФ	900 мм

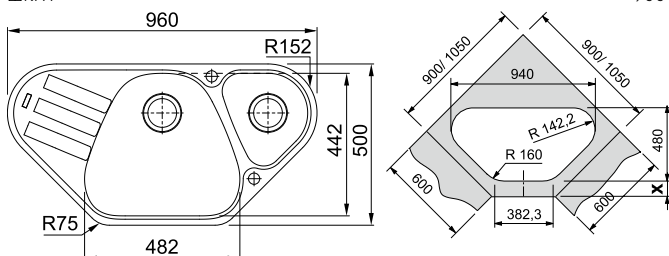

ЦВЕТ	МОДЕЛЬ		АТИКУЛ
	AZG 661 E	Сахара	114.0489.388
	AZG 661 E	Бежевый	114.0489.398
	AZG 661 E	Миндаль	114.0489.401
	AZG 661 E	Серый камень	114.0604.520
	AZG 661 E	Графит	114.0489.399
	AZG 661 E	Оникс	114.0489.400
	AZG 661 E	Белый	114.0489.386

Серия Antea  
на нашем сайте



### РЕКОМЕНДУЕМЫЕ АКСЕССУАРЫ



**Миска**  
Нержавеющая сталь  
331 x 262 x 97 мм  
**112.0464.522**

# Мойки из материала Fragranite®+

Монтаж сверху

МОЙКИ ИЗ МАТЕРИАЛА  
FRAGRANITE





## BASIS BFG 651

МОЙКА ДЛЯ МОНТАЖА СВЕРХУ



РАЗМЕР МОЙКИ 970 x 500 мм  
 РАЗМЕР ЧАШ 340 x 420 x 200 мм, 150 x 290 x 100 мм, R 20 мм  
 ВЫРЕЗ ДЛЯ МОНТАЖА 950 x 480 мм, R 20 мм  
 СФОРМИРОВАННЫЕ ОТВЕРСТИЯ С ОБРАТНОЙ СТОРОНЫ 2 x 35 мм  
 СТОП-ВЕНТИЛЬ в комплекте, выпуск 3,5", круглый перелив в чаше

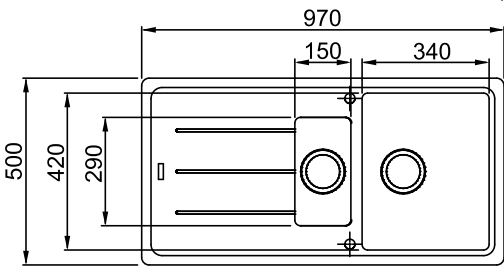

Серия Basis  
на нашем сайте



ЦВЕТ	МОДЕЛЬ	АТИКУЛ
	<b>BFG 651</b> Сахара	<b>114.0259.944</b>
	<b>BFG 651</b> Бежевый	<b>114.0259.961</b>
	<b>BFG 651</b> Миндаль	<b>114.0313.262</b>
	<b>BFG 651</b> Серый камень	<b>114.0259.965</b>
	<b>BFG 651</b> Графит	<b>114.0259.949</b>
	<b>BFG 651</b> Оникс	<b>114.0259.962</b>
	<b>BFG 651</b> Белый	<b>114.0259.964</b>

### РЕКОМЕНДУЕМЫЕ АКСЕССУАРЫ



**Миска**  
Нержавеющая сталь  
160 x 300 x 70 мм  
**112.0250.014**



**Корзинка для сушки**  
Нержавеющая сталь  
295 x 375 мм  
**112.0008.448**



**Миска для сушки**  
Пластик, антибактериальная обработка Sanitized  
440 x 181 x 92 мм  
**112.0538.950**

## BASIS BFG 651-78

МОЙКА ДЛЯ МОНТАЖА СВЕРХУ



РАЗМЕР МОЙКИ 780 x 500 мм  
 РАЗМЕР ЧАШ 340 x 420 x 200 мм, 150 x 290 x 100 мм, R 20 мм  
 ВЫРЕЗ ДЛЯ МОНТАЖА 760 x 480 мм, R 20 мм  
 СФОРМИРОВАННЫЕ ОТВЕРСТИЯ С ОБРАТНОЙ СТОРОНЫ 4 x 35 мм  
 СТОП-ВЕНТИЛЬ в комплекте, выпуск 3,5", круглый перелив в чаше

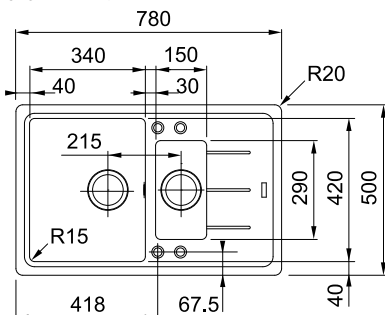

Серия Basis  
на нашем сайте



ЦВЕТ	МОДЕЛЬ	АТИКУЛ
	<b>BFG 651-78</b> Сахара	<b>114.0280.882</b>
	<b>BFG 651-78</b> Бежевый	<b>114.0280.885</b>
	<b>BFG 651-78</b> Миндаль	<b>114.0313.263</b>
	<b>BFG 651-78</b> Серый камень	<b>114.0280.897</b>
	<b>BFG 651-78</b> Графит	<b>114.0280.884</b>
	<b>BFG 651-78</b> Оникс	<b>114.0280.886</b>
	<b>BFG 651-78</b> Белый	<b>114.0280.893</b>

### РЕКОМЕНДУЕМЫЕ АКСЕССУАРЫ



**Миска**  
Нержавеющая сталь  
160 x 300 x 70 мм  
**112.0250.014**



**Корзинка для сушки**  
Нержавеющая сталь  
295 x 375 мм  
**112.0008.448**



**Миска для сушки**  
Пластик, антибактериальная обработка Sanitized  
440 x 181 x 92 мм  
**112.0538.950**

# Мойки из материала Fraganite®+

Монтаж сверху

## BASIS BFG 611-78

МОЙКА ДЛЯ МОНТАЖА СВЕРХУ



РАЗМЕР МОЙКИ 780 x 500 мм

РАЗМЕР ЧАШИ 340 x 420 x 200 мм, R 20 мм

ВЫРЕЗ ДЛЯ МОНТАЖА 760 x 480 мм

СФОРМИРОВАННЫЕ ОТВЕРСТИЯ С ОБРАТНОЙ СТОРОНЫ 2 x 35 мм

СТОП-ВЕНТИЛЬ в комплекте, выпуск 3,5", круглый перелив в чаше

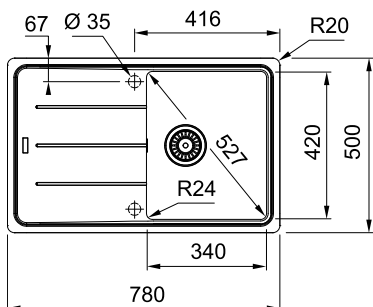

Серия Basis  
на нашем сайте



ЦВЕТ	МОДЕЛЬ		Артикул
	BFG 611-78	Сахара	114.0259.913
	BFG 611-78	Бежевый	114.0259.923
	BFG 611-78	Миндаль	114.0313.332
	BFG 611-78	Серый камень	114.0259.930
	BFG 611-78	Графит	114.0259.920
	BFG 611-78	Оникс	114.0259.927
	BFG 611-78	Белый	114.0259.929

### РЕКОМЕНДУЕМЫЕ АКСЕССУАРЫ



**Корзинка для сушки**  
Нержавеющая сталь  
295 x 375 мм  
112.0008.448



**Миска для сушки**  
Пластик, антибактериальная  
обработка Sanitized  
440 x 181 x 92 мм  
112.0538.950

## BASIS BFG 611-62

МОЙКА ДЛЯ МОНТАЖА СВЕРХУ



РАЗМЕР МОЙКИ 620 x 500 мм

РАЗМЕР ЧАШИ 340 x 420 x 200 мм, R 20 мм

ВЫРЕЗ ДЛЯ МОНТАЖА 600 x 480 мм, R 20 мм

СФОРМИРОВАННЫЕ ОТВЕРСТИЯ С ОБРАТНОЙ СТОРОНЫ 4 x 35 мм

СТОП-ВЕНТИЛЬ в комплекте, выпуск 3,5", круглый перелив в чаше

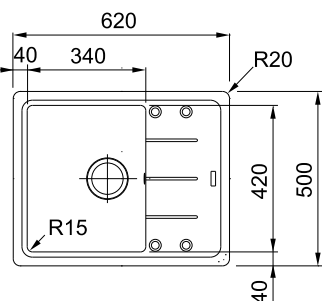

Серия Basis  
на нашем сайте



ЦВЕТ	МОДЕЛЬ		Артикул
	BFG 611-62	Сахара	114.0280.833
	BFG 611-62	Бежевый	114.0280.846
	BFG 611-62	Миндаль	114.0313.334
	BFG 611-62	Серый камень	114.0280.871
	BFG 611-62	Графит	114.0280.845
	BFG 611-62	Оникс	114.0280.847
	BFG 611-62	Белый	114.0280.850

### РЕКОМЕНДУЕМЫЕ АКСЕССУАРЫ



**Корзинка для сушки**  
Нержавеющая сталь  
295 x 375 мм  
112.0008.448



**Миска для сушки**  
Пластик, антибактериальная  
обработка Sanitized  
440 x 181 x 92 мм  
112.0538.950

## MALTA BSG 611-78/39

МОЙКА ДЛЯ МОНТАЖА СВЕРХУ

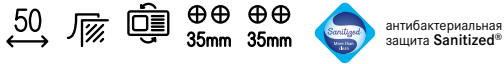

РАЗМЕР МОЙКИ	780 x 435 мм
РАЗМЕР ЧАШИ	390 x 355 x 200 мм, R 20 мм
ВЫРЕЗ ДЛЯ МОНТАЖА	760 x 415 мм, R 20 мм
СФОРМИРОВАННЫЕ ОТВЕРСТИЯ С ОБРАТНОЙ СТОРОНЫ	4 x 35 мм
СТОП-ВЕНТИЛЬ	в комплекте, выпуск 3,5", круглый перелив в чаше

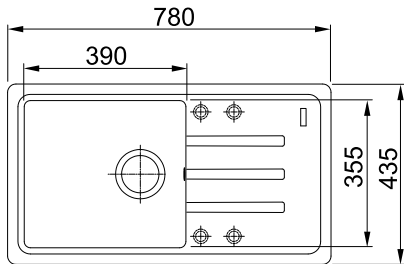

ЦВЕТ	МОДЕЛЬ	Артикул
	<b>BSG 611-78/39</b> Сахара	<b>114.0391.202</b>
	<b>BSG 611-78/39</b> Бежевый	<b>114.0391.204</b>
	<b>BSG 611-78/39</b> Миндаль	<b>114.0391.205</b>
	<b>BSG 611-78/39</b> Серый камень	<b>114.0604.567</b>
	<b>BSG 611-78/39</b> Оникс	<b>114.0391.210</b>
	<b>BSG 611-78/39</b> Белый	<b>114.0391.180</b>

Серия Malta  
на нашем сайте



## MALTA BSG 611-62

МОЙКА ДЛЯ МОНТАЖА СВЕРХУ



РАЗМЕР МОЙКИ	620 x 435 мм
РАЗМЕР ЧАШИ	340 x 355 x 200 мм, R 20 мм
ВЫРЕЗ ДЛЯ МОНТАЖА	600 x 415 мм, R 20 мм
СФОРМИРОВАННЫЕ ОТВЕРСТИЯ С ОБРАТНОЙ СТОРОНЫ	4 x 35 мм
СТОП-ВЕНТИЛЬ	в комплекте, выпуск 3,5", круглый перелив в чаше

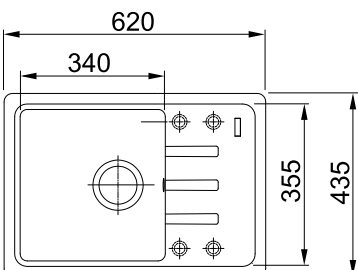

ЦВЕТ	МОДЕЛЬ	Артикул
	<b>BSG 611-62</b> Сахара	<b>114.0391.169</b>
	<b>BSG 611-62</b> Бежевый	<b>114.0391.170</b>
	<b>BSG 611-62</b> Миндаль	<b>114.0391.172</b>
	<b>BSG 611-62</b> Серый камень	<b>114.0604.562</b>
	<b>BSG 611-62</b> Оникс	<b>114.0391.177</b>
	<b>BSG 611-62</b> Белый	<b>114.0391.164</b>

Серия Malta  
на нашем сайте



# Мойки из материала Fr granite®+

Монтаж под столешницу



МОЙКИ ИЗ МАТЕРИАЛА  
FR GRANITE

## РЕКОМЕНДУЕМЫЕ АКСЕССУАРЫ



1

**Мобильный коврик Rollmat**  
Нержавеющая сталь  
298 x 410 мм  
**112.0256.867**



2

**Миска для сушки**  
Нержавеющая сталь  
156 x 418 мм  
**112.0066.060**



3

**Разделочная доска**  
Дерево  
442 x 230 мм  
**112.0511.888**

Серия моек Kubus 2 является развитием популярной серии моек под столешницу Franke Kubus. Новая серия Kubus 2 имеет повышенную функциональность за счет большого количества аксессуаров и их использования на нескольких уровнях. Деревянная доска и миска из нержавеющей стали размещаются на краях мойки, при этом мобильный коврик Franke Rollmat можно разместить уровнем ниже, на специальной ступеньке на стенке чаши. Это дает пользователю эксклюзивное удобство в работе по обработке продуктов и приготовлению блюд. Основное предназначение современной мойки – обработка продуктов и приготовление блюд. Новые мойки Kubus 2 максимально оснащены для решения этой задачи.

Все мойки Kubus 2 оснащены скрытым переливом с логотипом Franke, а также скрытым сливом, который «спрятан» под прямоугольной декоративной накладкой из нержавеющей стали с логотипом Franke. Все элементы имеют прямоугольный дизайн и идеально сочетаются с дизайном мойки.



reddot design award  
winner 2019



## KUBUS 2 KNG 120

МОЙКА ДЛЯ МОНТАЖА ПОД СТОЛЕШНИЦУ



РАЗМЕР МОЙКИ	760 x 460 мм, R10
РАЗМЕР ЧАШ	465 x 420 x 200 мм, 215 x 420 x 200 мм, R10 мм
ВЫРЕЗ ДЛЯ МОНТАЖА	720 x 420 мм, R10 мм
ВЕНТИЛЬ-АВТОМАТ	в комплекте, выпуск 3,5", скрытый перелив в чаше, запатентованная кнопка Easy Click в отделке нерж. сталь, декоративная накладка квадратной формы
	специальный выступ на стенке чаши для размещения мобильного коврика Rollmat
	Мобильный коврик Rollmat и миска из нержавеющей стали в комплекте

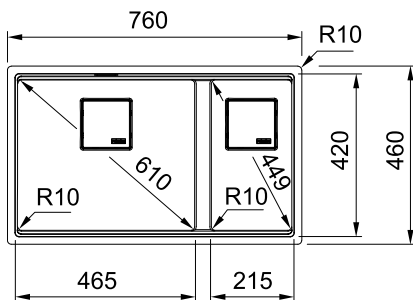

**ВНИМАНИЕ!** Согласно шаблону ширина выреза в столешнице должна быть 420 мм. При меньшем размере выреза установить миску в чашу невозможно!

ЦВЕТ	МОДЕЛЬ	АТИКУЛ
	<b>KNG 120</b> Миндаль	<b>125.0528.637</b>
	<b>KNG 120</b> Серый камень	<b>125.0528.639</b>
	<b>KNG 120</b> Графит	<b>125.0528.635</b>
	<b>KNG 120</b> Оникс	<b>125.0528.636</b>
	<b>KNG 120</b> Белый	<b>125.0528.638</b>

### АКСЕССУАРЫ В КОМПЛЕКТЕ

- Мобильный коврик Rollmat **1**
- Миска для сушки **2**

### РЕКОМЕНДУЕМЫЕ АКСЕССУАРЫ

- Разделочная доска **3**

Серия Kubus 2 на нашем сайте



Установка мойки под столешницу является современным дизайнерским решением. Стильный дизайн моек Kubus 2 дополнительно усилит этот эффект. Такой тип монтажа дает также большое преимущество при ежедневном уходе и поддержании чистоты в зоне мойки.

Двухчашевая мойка KNG 120 предлагает варианты работы в двух зонах. При этом мойка разделена перегородкой с пониженной высотой. Franke Rollmat размещается на ступеньке выше этой перегородки и закрывает половину площади чаши. На верхнем, третьем уровне располагаются миска и доска. Это сочетание определяет эксклюзивную функциональность мойки среди всех представленных моделей на рынке.

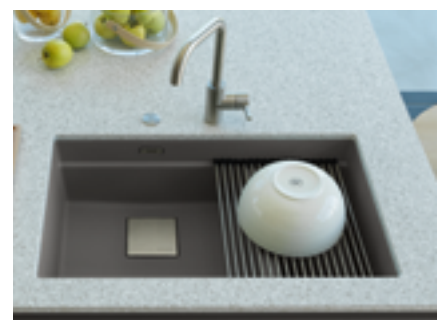

# Мойки из материала Fragranite®+

Монтаж под столешницу

## KUBUS 2 KNG 110-62

МОЙКА ДЛЯ МОНТАЖА ПОД СТОЛЕШНИЦУ



РАЗМЕР МОЙКИ 760 x 460 мм, R10

РАЗМЕР ЧАШИ 620 x 420 x 200 мм, R10 мм

ВЫРЕЗ ДЛЯ МОНТАЖА 720 x 420 мм, R10 мм

СФОРМИРОВАННЫЕ ОТВЕРСТИЯ С ОБРАТНОЙ СТОРОНЫ 2 x 35 мм

ВЕНТИЛЬ-АВТОМАТ в комплекте, выпуск 3,5", скрытый перелив в чаше, запатентованная кнопка Easy Click в отделке нерж. сталь, декоративная накладка квадратной формы специальный выступ на стенке чаши для размещения мобильного коврика Rollmat

ЦВЕТ	МОДЕЛЬ	АТИКУЛ
	KNG 110-62 Миндаль	125.0512.516
	KNG 110-62 Серый камень	125.0512.518
	KNG 110-62 Графит	125.0512.512
	KNG 110-62 Оникс	125.0512.515
	KNG 110-62 Белый	125.0512.517

### РЕКОМЕНДУЕМЫЕ АКСЕССУАРЫ

- Мобильный коврик Rollmat **1**
- Миска для сушки **2**
- Разделочная доска **3**

Серия Kubus 2 на нашем сайте

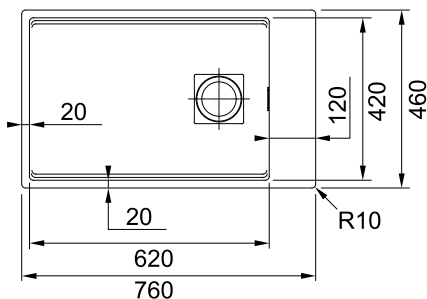

**ВНИМАНИЕ!** Согласно шаблону ширина выреза в столешнице должна быть 420 мм. При меньшем размере выреза установить миску в чашу невозможно!

Серия удостоена награды Reddot Design Award 2019 за дизайн и высокую функциональность.



reddot design award  
winner 2019

Эффектная мойка KNG 110-62 предлагает самую большую чашу 62 x 42 см среди моделей серии Kubus 2.

Смеситель и кнопка управления Easy Click располагаются не на столешнице, а на полочке сбоку. Это позволяет реализовать более смелые идеи в дизайне кухни, а также дает преимущества легкого ухода.



## KUBUS 2 KNG 110-52

МОЙКА ДЛЯ МОНТАЖА ПОД СТОЛЕШНИЦУ



РАЗМЕР МОЙКИ	560 x 460 мм, R10
РАЗМЕР ЧАШИ	520 x 420 x 200 мм, R10 мм
ВЫРЕЗ ДЛЯ МОНТАЖА	520 x 420 мм, R10 мм
ВЕНТИЛЬ-АВТОМАТ	в комплекте, выпуск 3,5", скрытый перелив в чаше, запатентованная кнопка Easy Click в отделке нерж. сталь, декоративная накладка квадратной формы
	специальный выступ на стенке чаши для размещения мобильного коврика Rollmat

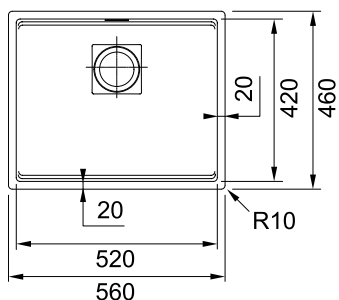

**ВНИМАНИЕ!** Согласно шаблону ширина выреза в столешнице должна быть 420 мм. При меньшем размере выреза установить миску в чашу невозможно!

Серия удостоена награды Reddot Design Award 2019 за дизайн и высокую функциональность.



reddot design award  
winner 2019

ЦВЕТ	МОДЕЛЬ	Артикул
	<b>KNG 110-52</b> Миндаль	<b>125.0512.505</b>
	<b>KNG 110-52</b> Серый камень	<b>125.0512.507</b>
	<b>KNG 110-52</b> Графит	<b>125.0512.502</b>
	<b>KNG 110-52</b> Оникс	<b>125.0512.504</b>
	<b>KNG 110-52</b> Белый	<b>125.0512.506</b>

### РЕКОМЕНДУЕМЫЕ АКСЕССУАРЫ

- Мобильный коврик Rollmat **1**
- Миска для сушки **2**
- Разделочная доска **3**

Серия Kubus 2  
на нашем сайте



Установка мойки под столешницу является современным дизайнерским решением. Стильный дизайн моек Kubus 2 дополнительно усилит этот эффект. Такой тип монтажа дает также большое преимущество при ежедневном уходе и поддержании чистоты в зоне мойки. Мойка KNG 110-52 предлагает уникальную трехуровневую функциональность при своих компактных размерах.

Все аксессуары в «нерабочее» время не требуют специального места для хранения и могут размещаться на самой мойке.



# Мойки из материала Fr granite®+

Монтаж под столешницу

## KUBUS 2 KNG 110-37

МОЙКА ДЛЯ МОНТАЖА ПОД СТОЛЕШНИЦУ



45



СКРЫТЫЙ  
ПЕРЕЛИВ

антибактериальная  
защита Sanitized®

РАЗМЕР МОЙКИ 410 x 460 мм, R10

РАЗМЕР ЧАШИ 370 x 420 x 200 мм, R10 мм

ВЫРЕЗ ДЛЯ МОНТАЖА 370 x 420 мм, R10 мм

ВЕНТИЛЬ-АВТОМАТ в комплекте, выпуск 3,5", скрытый перелив в чаше, запатентованная кнопка Easy Click в отделке нерж. сталь, декоративная накладка квадратной формы

специальный выступ на стенке чаши для размещения мобильного коврика Rollmat

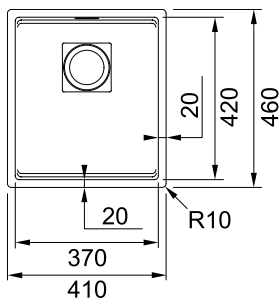

ВНИМАНИЕ! Согласно шаблону ширина выреза в столешнице должна быть 420 мм. При меньшем размере выреза установить миску в чашу невозможно!

Серия удостоена награды Reddot Design Award 2019 за дизайн и высокую функциональность.



reddot design award  
winner 2019

Декоративная крышка из нержавеющей стали для сливного отверстия

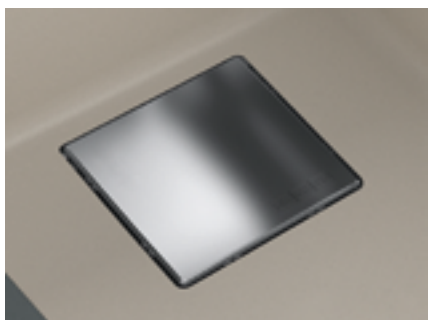

ЦВЕТ



МОДЕЛЬ

KNG 110-37

Миндаль

Артикул

125.0512.450



KNG 110-37

Серый камень

125.0512.452



KNG 110-37

Графит

125.0512.447



KNG 110-37

Оникс

125.0512.449



KNG 110-37

Белый

125.0512.451

### РЕКОМЕНДУЕМЫЕ АКСЕССУАРЫ

Мобильный коврик Rollmat 1

Миска для сушки 2

Разделочная доска 3

Серия Kubus 2  
на нашем сайте



### Franke мобильные коврики Rollmat

Запатентованы Franke

Функциональное использование на столешнице, на крыле мойки, на чаше мойки или в чаше мойки

Предлагаются в нескольких размерах индивидуально для каждой мойки

Компактный размер в сложенном состоянии

Материал нержавеющая сталь





# Мойки из материала Fraganite®+

Монтаж под столешницу



МОЙКИ ИЗ МАТЕРИАЛА  
FRAGRANITE

## KUBUS KBG 110-70

МОЙКА ДЛЯ МОНТАЖА ПОД СТОЛЕШНИЦУ



РАЗМЕР МОЙКИ 802 x 460 мм

РАЗМЕР ЧАШИ 742 x 410 x 203 мм

ВЫРЕЗ ДЛЯ МОНТАЖА по шаблону

ВЕНТИЛЬ-АВТОМАТ в комплекте, выпуск 3,5", скрытый перелив

кнопка управления pop-up с движением вверх-вниз, матовая, отверстие для кнопки в столешнице Ø18 мм

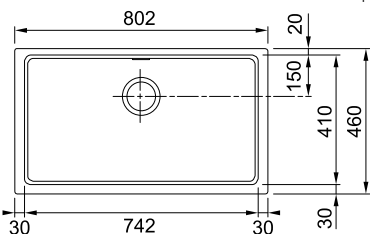

ЦВЕТ	МОДЕЛЬ	АТИКУЛ
	<b>KBG 110-70</b> Графит	<b>125.0499.008</b>
	<b>KBG 110-70</b> Оникс	<b>125.0499.032</b>
	<b>KBG 110-70</b> Белый	<b>125.0499.009</b>

Серия Kubus  
на нашем сайте



### РЕКОМЕНДУЕМЫЕ АКСЕССУАРЫ

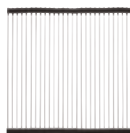

**1**  
**Коврик Rollmat**  
462 x 420 мм  
**112.0030.882**



**2**  
**Миска для сушки**  
Нержавеющая сталь  
172 x 412 x 55 мм  
**112.0057.850**



**3**  
**Корзинка**  
Нержавеющая сталь  
285 x 350 x 145 мм  
**112.0018.988**

## KUBUS KBG 160

МОЙКА ДЛЯ МОНТАЖА ПОД СТОЛЕШНИЦУ



РАЗМЕР МОЙКИ 558 x 460 мм

РАЗМЕР ЧАШ 340 x 400 x 200 мм, 160 x 400 x 130 мм, R 25 мм

ВЫРЕЗ ДЛЯ МОНТАЖА по шаблону

ВЕНТИЛЬ-АВТОМАТ в комплекте, выпуск 3,5", скрытый перелив в малой чаше, кнопка управления рор-уп с движением вверх-вниз, отверстие для кнопки в столешнице Ø18 мм

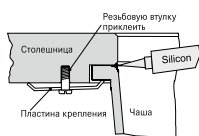
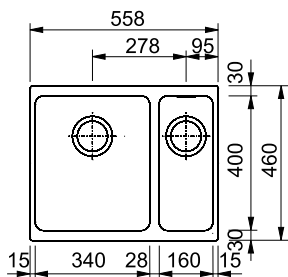

ЦВЕТ	МОДЕЛЬ		АТИКУЛ
	<b>KBG 160</b>	Сахара	<b>125.0023.800</b>
	<b>KBG 160</b>	Бежевый	<b>125.0176.653</b>
	<b>KBG 160</b>	Миндаль	<b>125.0302.774</b>
	<b>KBG 160</b>	Серый камень	<b>125.0023.793</b>
	<b>KBG 160</b>	Графит	<b>125.0023.789</b>
	<b>KBG 160</b>	Оникс	<b>125.0176.635</b>
	<b>KBG 160</b>	Белый	<b>125.0176.649</b>

### РЕКОМЕНДУЕМЫЕ АКСЕССУАРЫ

- Мобильный коврик Rollmat **1**
- Миска для сушки **2**
- Корзинка **3**

Серия Kubus на нашем сайте



## KUBUS KBG 110-50

МОЙКА ДЛЯ МОНТАЖА ПОД СТОЛЕШНИЦУ



РАЗМЕР МОЙКИ 540 x 440 мм

РАЗМЕР ЧАШИ 500 x 400 x 200 мм, R 25 мм

ВЫРЕЗ ДЛЯ МОНТАЖА по шаблону

ВЕНТИЛЬ-АВТОМАТ в комплекте, выпуск 3,5", скрытый перелив, кнопка управления рор-уп с движением вверх-вниз, отверстие для кнопки в столешнице Ø18 мм

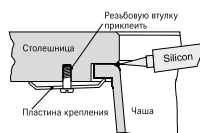
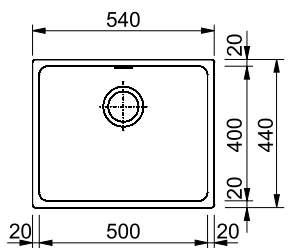

ЦВЕТ	МОДЕЛЬ		АТИКУЛ
	<b>KBG 110-50</b>	Сахара	<b>125.0023.811</b>
	<b>KBG 110-50</b>	Бежевый	<b>125.0176.654</b>
	<b>KBG 110-50</b>	Миндаль	<b>125.0302.777</b>
	<b>KBG 110-50</b>	Серый камень	<b>125.0023.807</b>
	<b>KBG 110-50</b>	Графит	<b>125.0023.806</b>
	<b>KBG 110-50</b>	Оникс	<b>125.0176.636</b>
	<b>KBG 110-50</b>	Белый	<b>125.0176.650</b>

### РЕКОМЕНДУЕМЫЕ АКСЕССУАРЫ

- Мобильный коврик Rollmat **1**
- Миска для сушки **2**
- Корзинка **3**

Серия Kubus на нашем сайте





# Мойки из материала Fraganite®+

Монтаж под столешницу

## KUBUS KBG 110-34

МОЙКА ДЛЯ МОНТАЖА ПОД СТОЛЕШНИЦУ



РАЗМЕР МОЙКИ 367 x 460 мм

РАЗМЕР ЧАШИ 340 x 400 x 200 мм, R 25 мм

ВЫРЕЗ ДЛЯ МОНТАЖА по шаблону

ВЕНТИЛЬ-АВТОМАТ в комплекте, выпуск 3,5", скрытый перелив в чаше, кнопка управления рор-ур с движением вверх-вниз, отверстие для кнопки в столешнице Ø18 мм

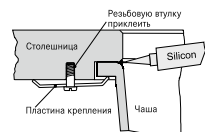
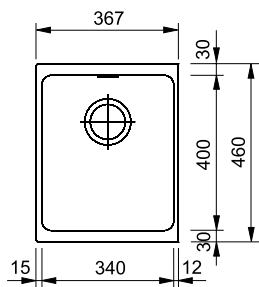

ЦВЕТ	МОДЕЛЬ		Артикул
	KBG 110-34	Сахара	125.0023.838
	KBG 110-34	Бежевый	125.0176.655
	KBG 110-34	Миндаль	125.0302.779
	KBG 110-34	Серый камень	125.0023.835
	KBG 110-34	Графит	125.0023.833
	KBG 110-34	Оникс	125.0176.637
	KBG 110-34	Белый	125.0176.651

### РЕКОМЕНДУЕМЫЕ АКСЕССУАРЫ

Мобильный коврик Rollmat **1**

Миска для сушки **2**

Корзинка **3**

Серия Kubus  
на нашем сайте







Мойка CNG 611/211-78 черный матовый  
Смеситель Centro черный матовый



Мойка CNG 611/211-78 миндаль  
Смеситель Centro оптика стали/миндаль

МОЙКИ ИЗ МАТЕРИАЛА  
ТЕСТОНІТЕ



# Мойки из материала Tectonite®

---

<b>Особенности</b>	<b>130</b>
<b>Технический обзор продукции</b>	<b>135</b>
<b>Монтаж сверху</b>	
Orion	141
Sirius	137
<b>Монтаж под столешницу</b>	
Sirius	142

# Мойки из материала Tectonite®



1

## ЧТО ТАКОЕ TECTONITE®?

Уникальный композитный материал от Franke состоит из волокон SMC (Sheet Moulding Compound) и полимерных смол. Благодаря исключительной стойкости материал SMC используется во многих отраслях. Одним из примеров является автомобильная промышленность: из него производят детали, которые требуют повышенной прочности.



2

## ЭКОЛОГИЧНОСТЬ

Все мойки из инновационного материала Tectonite® производятся на современном заводе Franke в Словакии.

Мойки из материала **Tectonite®** сертифицированы согласно Европейскому стандарту EN13310: 2003-04 для кухонных моек. Мойки являются экологически чистым продуктом, не выделяют вредных веществ и не оказывают вредное воздействие при контакте с продуктами питания.



3

## ПРОЧНОСТЬ

Высокий уровень механической прочности отлично сочетается с гладкой поверхностью, имеющей вид натурального камня. При температуре 160 °C и давлении в 600 т волокна SMC соединяют с защитным композитным покрытием PMС и получают конечный продукт, сочетающий в себе прочность и легкость.



4

## ИДЕАЛЬНО ГЛАДКАЯ ПОВЕРХНОСТЬ

Благодаря запатентованной технологии Franke и новому методу производства мойки Tectonite® имеют гладкую на ощупь поверхность, которая гарантирует легкость в уходе и гигиеничность. Особая структура материала помогает воде стекать без следа.



5

## ДИЗАЙН И ФОРМА

Разнообразие моделей, невысокая стоимость (относительно композитного материала Fraganite®), выбор цветовых решений, два типа монтажа позволяют подобрать идеальную кухонную мойку, которая прослужит долго и не потеряет актуальность.



6

## КОМПЛЕКТАЦИЯ

Модели Tectonite® укомплектованы наборами высокого качества – функциональный вентиль-автомат, оригинальный скрытый перелив под пластиной из нержавеющей стали с логотипом Franke, эксклюзивная система крепежа FastFix®. Для полной комплектации Franke предлагает смеситель в цвет мойки (см. раздел Смесители) и аксессуары.



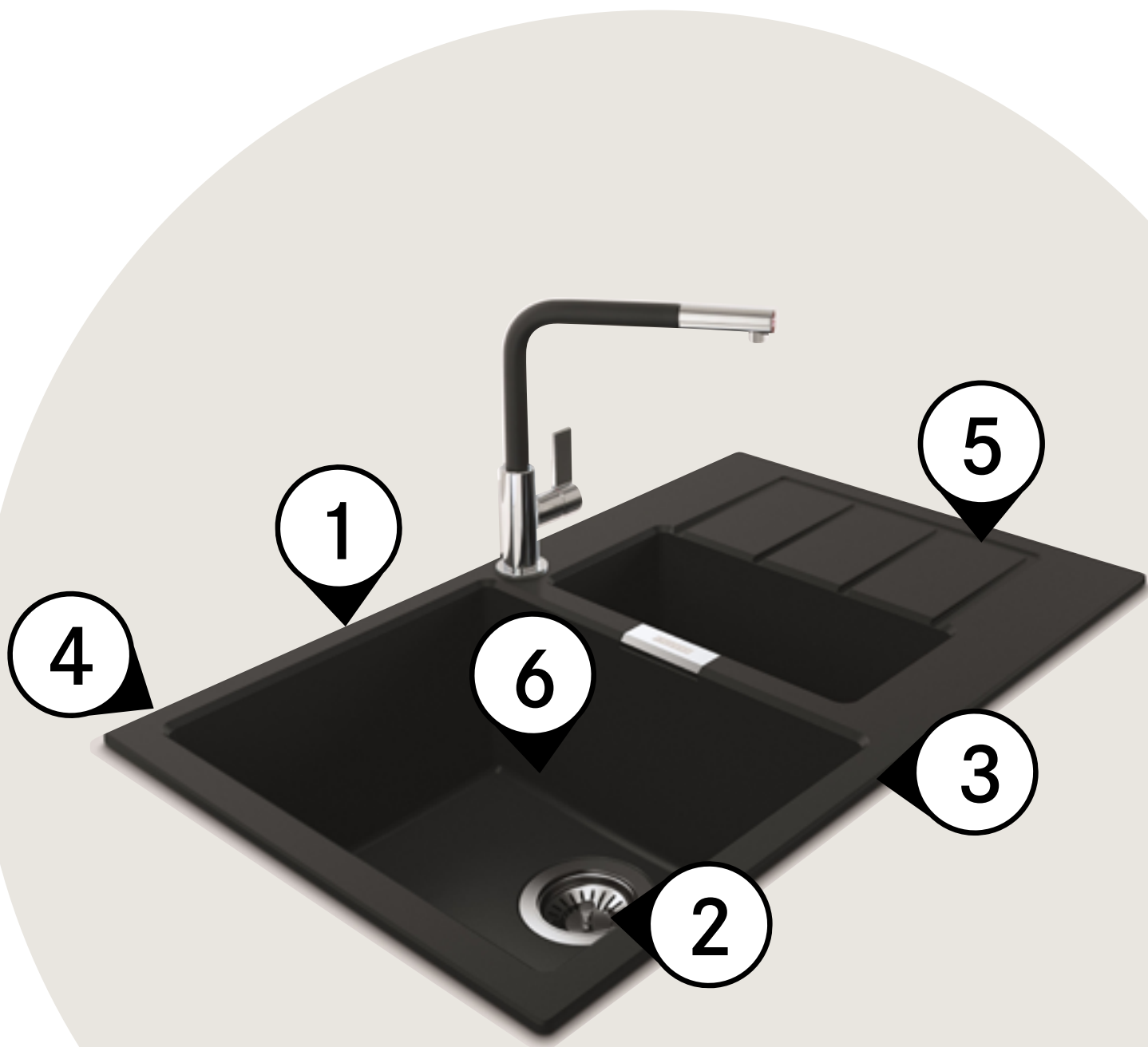



МОЙКИ ИЗ МАТЕРИАЛА  
ТЕСТОНІТЕ



# Мойки из материала Tectonite®

Наряду с многолетним производством моек из кварца, Франке обладает большим опытом в изготовлении цветных моек из искусственных материалов – Franke **Tectonite®** (Тектонайт). Его основой является материал из стекловолокна и полимерных смол, что обеспечивает мойке чрезвычайную ударопрочность. Поверхностный слой – специальный композитный материал, обеспечивающий цвет мойки, ее теплостойкость, устойчивость к царапинам и износу. Особая уникальная текстура покрытия придаёт мойке вид натурального материала. Все мойки **Tectonite®** устойчивы

к царапинам, ударам, перепадам температур и выдерживают высокую температуру до 300 °С, их цвет не меняется с течением времени. Мойки не выделяют вредных веществ, не имеют запахов и безопасны для здоровья человека.

**Tectonite®** сертифицирован согласно европейскому стандарту EN13310: 2003–04 для кухонных моек, норм европейского сообщества EC10/2011 о безопасности при контактах искусственных материалов с продуктами питания. С 2020 года Franke производит мойки **Tectonite®** на новом заводе концерна в Словакии.



НЕ ТЕРЯЕТ ЦВЕТ



УСТОЙЧИВ К ОБРАЗОВАНИЮ  
ПЯТЕН И ОБЕСЦВЕЧИВАНИЮ



УДАРОПРОЧНЫЙ

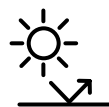

УСТОЙЧИВ К УФ-ИЗЛУЧЕНИЮ



УСТОЙЧИВ К ЦАРАПИНАМ



УСТОЙЧИВ К ПЕРЕПАДУ  
ТЕМПЕРАТУР



ВЫДЕРЖИВАЕТ ВОЗДЕЙСТВИЕ  
ЭКСТРЕМАЛЬНО ВЫСОКИХ  
ТЕМПЕРАТУР – ДО 300 °С



ГИГИЕНИЧНАЯ  
ПОВЕРХНОСТЬ



тест  
на ударо-  
прочность



тест  
на высокую  
температуру



тест  
на перепад  
температур

# Мойки из материала Tectonite®

МОЙКИ ИЗ МАТЕРИАЛА  
TECTONITE

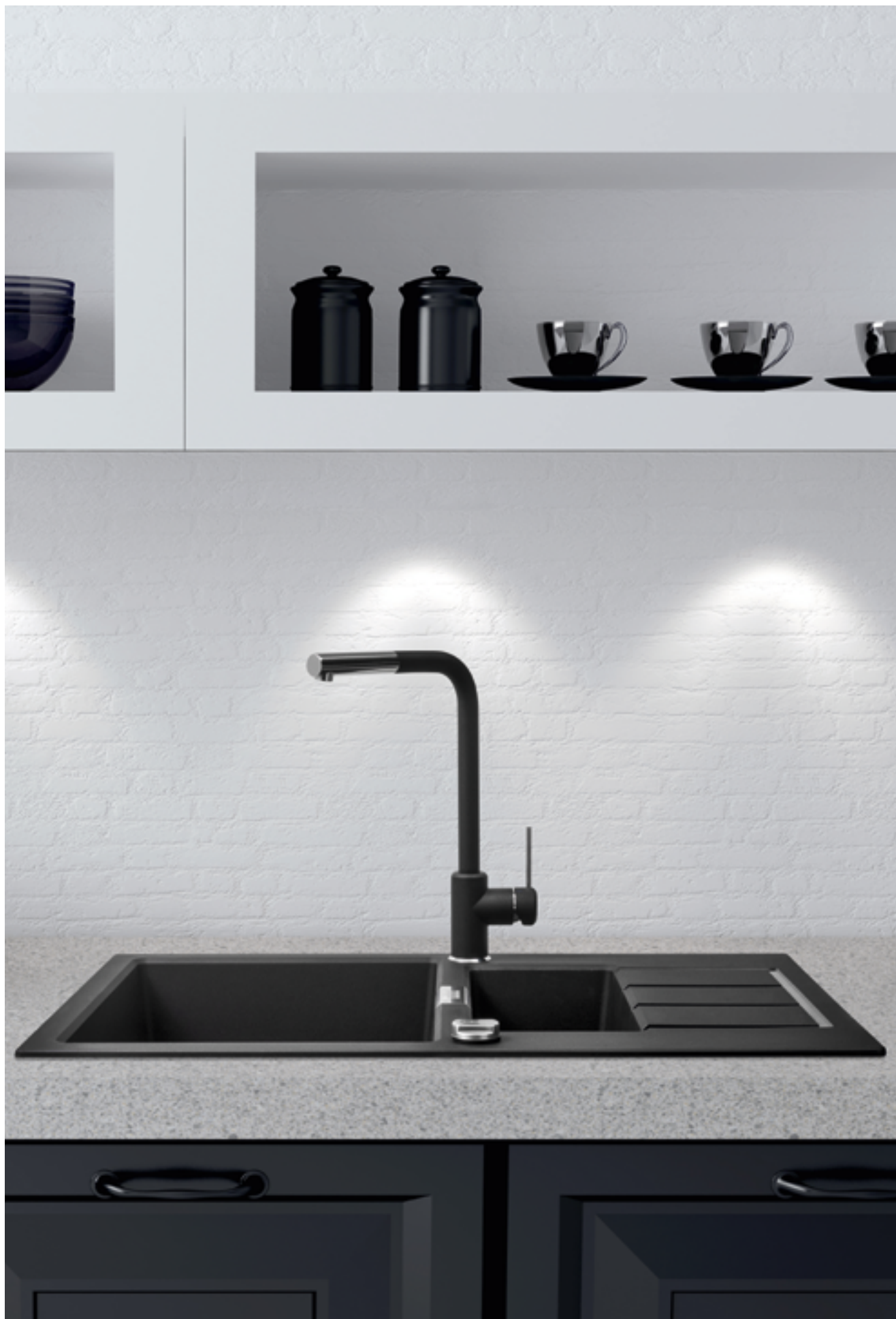



МОНТАЖ СВЕРХУ

60 CM



**SIRIUS 2.0**  
**S2D 651-78**  
стр. 137



**SIRIUS 2.0**  
**S2D 611-78 XL/500**  
стр. 138



**SIRIUS 2.0**  
**S2D 611-78 XL/435**  
стр. 137



**SIRIUS**  
**SID 610**  
стр. 140

45 CM



**SIRIUS 2.0**  
**S2D 611-78**  
стр. 138



**SIRIUS 2.0**  
**S2D 611-62/500**  
стр. 139



**SIRIUS 2.0**  
**S2D 611-62/435**  
стр. 139



**SIRIUS**  
**SID 610-40**  
стр. 140



**ORION**  
**OID 611-78**  
стр. 141

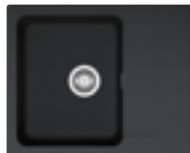

**ORION**  
**OID 611-62**  
стр. 141

МОНТАЖ ПОД СТОЛЕШНИЦУ

60 CM



**SIRIUS**  
**SID 160**  
стр. 142



**SIRIUS**  
**SID 110-50**  
стр. 142

45 CM



**SIRIUS**  
**SID 110-34**  
стр. 143

ИСПОЛНЕНИЕ



Сахара

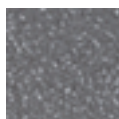

Серый

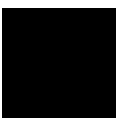

Оникс



Белый



# Мойки из материала Tectonite®

МОЙКИ ИЗ МАТЕРИАЛА  
TECTONITE



## SIRIUS 2.0 S2D 651-78

МОЙКА ДЛЯ МОНТАЖА СВЕРХУ



РАЗМЕР МОЙКИ	780 x 500 мм
РАЗМЕР ЧАШ	350 x 432 x 200 мм, 150 x 350 x 150 мм
ВЫРЕЗ ДЛЯ МОНТАЖА	764 x 484 мм, R 7,5 мм
ОТВЕРСТИЯ ДЛЯ СМЕСИТЕЛЯ	2 x 35 мм
ВЕНТИЛЬ-АВТОМАТ И СИФОН	в комплекте, выпуск 3,5", скрытый перелив под декоративной пластиной с логотипом Franke
КРЕПЛЕНИЯ	FastFix® обеспечивают легкий монтаж мойки в столешницу толщиной от 12 мм

ЦВЕТ	МОДЕЛЬ	АТИКУЛ
	S2D 651-78 Сахара	143.0628.382
	S2D 651-78 Оникс	143.0628.381
	S2D 651-78 Серый	143.0628.386
	S2D 651-78 Белый	143.0628.385

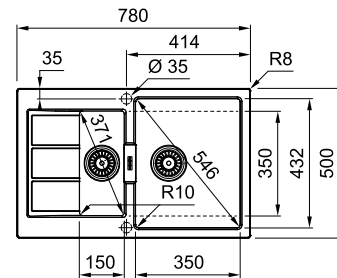

Серия Sirius 2.0 на нашем сайте



### РЕКОМЕНДУЕМЫЕ АКСЕССУАРЫ



**Миска для сушки**  
Пластик, антибактериальная обработка Sanitized  
456 x 179 x 92 мм  
**112.0512.280**



**Корзинка**  
Нержавеющая сталь  
285 x 350 x 145 мм  
**112.0018.988**

## SIRIUS 2.0 S2D 611-78 XL/435

МОЙКА ДЛЯ МОНТАЖА СВЕРХУ



РАЗМЕР МОЙКИ	780 x 435 мм
РАЗМЕР ЧАШИ	493 x 370 x 200 мм
ВЫРЕЗ ДЛЯ МОНТАЖА	764 x 419 мм, R 7,5 мм
ОТВЕРСТИЯ ДЛЯ СМЕСИТЕЛЯ	2 x 35 мм
ВЕНТИЛЬ-АВТОМАТ И СИФОН	в комплекте, выпуск 3,5", скрытый перелив под декоративной пластиной с логотипом Franke
КРЕПЛЕНИЯ	FastFix® обеспечивают легкий монтаж мойки в столешницу толщиной от 12 мм

ЦВЕТ	МОДЕЛЬ	АТИКУЛ
	S2D 611-78 XL/435 Сахара	143.0628.356
	S2D 611-78 XL/435 Оникс	143.0628.368
	S2D 611-78 XL/435 Серый	143.0628.358
	S2D 611-78 XL/435 Белый	143.0628.357

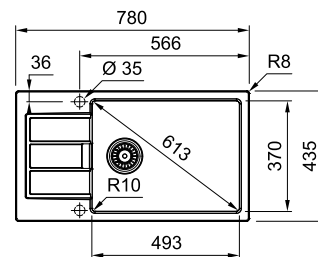

Серия Sirius 2.0 на нашем сайте



### РЕКОМЕНДУЕМЫЕ АКСЕССУАРЫ



**Корзинка**  
Нержавеющая сталь  
285 x 350 x 145 мм  
**112.0018.988**

# Мойки из материала Tectonite®

Монтаж сверху

## SIRIUS 2.0 S2D 611-78 XL/500

МОЙКА ДЛЯ МОНТАЖА СВЕРХУ



РАЗМЕР МОЙКИ	780 x 500 мм
РАЗМЕР ЧАШИ	440 x 432 x 200 мм
ВЫРЕЗ ДЛЯ МОНТАЖА	764 x 484 мм
ОТВЕРСТИЯ ДЛЯ СМЕСИТЕЛЯ	2 x 35 мм
ВЕНТИЛЬ-АВТОМАТ И СИФОН	в комплекте, выпуск 3,5", скрытый перелив под декоративной пластиной с логотипом Franke
КРЕПЛЕНИЯ	крепления FastFix® обеспечивают легкий монтаж мойки в столешницу толщиной от 12 мм

ЦВЕТ	МОДЕЛЬ		АТИКУЛ
	S2D 611-78 XL/500	Сахара	143.0618.383
	S2D 611-78 XL/500	Оникс	143.0618.382
	S2D 611-78 XL/500	Серый	143.0618.385
	S2D 611-78 XL/500	Белый	143.0618.384

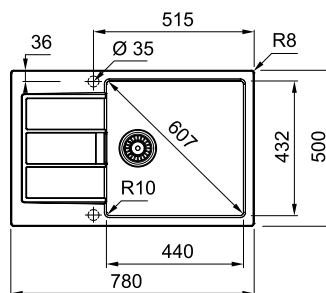

### РЕКОМЕНДУЕМЫЕ АКСЕССУАРЫ

Серия Sirius 2.0  
на нашем сайте



**Миска для сушки**  
Пластик, антибактериальная обработка Sanitized  
456 x 179 x 92 мм  
112.0512.280



**Корзинка**  
Нержавеющая сталь  
285 x 350 x 145 мм  
112.0018.988

## SIRIUS 2.0 S2D 611-78

МОЙКА ДЛЯ МОНТАЖА СВЕРХУ

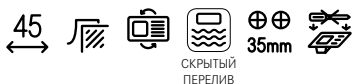

РАЗМЕР МОЙКИ	780 x 500 мм
РАЗМЕР ЧАШИ	350 x 432 x 200 мм
ВЫРЕЗ ДЛЯ МОНТАЖА	764 x 484 мм
ОТВЕРСТИЯ ДЛЯ СМЕСИТЕЛЯ	2 x 35 мм
ВЕНТИЛЬ-АВТОМАТ И СИФОН	в комплекте, выпуск 3,5", скрытый перелив под декоративной пластиной с логотипом Franke
КРЕПЛЕНИЯ	крепления FastFix® обеспечивают легкий монтаж мойки в столешницу толщиной от 12 мм

ЦВЕТ	МОДЕЛЬ		АТИКУЛ
	S2D 611-78	Сахара	143.0618.370
	S2D 611-78	Оникс	143.0618.368
	S2D 611-78	Серый	143.0618.369
	S2D 611-78	Белый	143.0618.381

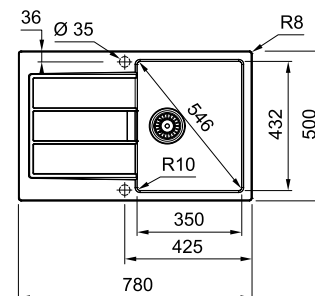

### РЕКОМЕНДУЕМЫЕ АКСЕССУАРЫ

Серия Sirius 2.0  
на нашем сайте



**Миска для сушки**  
Пластик, антибактериальная обработка Sanitized  
456 x 179 x 92 мм  
112.0512.280



**Корзинка**  
Нержавеющая сталь  
285 x 350 x 145 мм  
112.0018.988



## SIRIUS 2.0 S2D 611-62/500

МОЙКА ДЛЯ МОНТАЖА СВЕРХУ



РАЗМЕР МОЙКИ	620 x 500 мм
РАЗМЕР ЧАШИ	343 x 432 x 200 мм
ВЫРЕЗ ДЛЯ МОНТАЖА	604 x 484 мм, R 7,5 мм
ОТВЕРСТИЯ ДЛЯ СМЕСИТЕЛЯ	2 x 35 мм
ВЕНТИЛЬ-АВТОМАТ И СИФОН	в комплекте, выпуск 3,5", скрытый перелив под декоративной пластиной с логотипом Franke
КРЕПЛЕНИЯ	FastFix® обеспечивают легкий монтаж мойки в столешницу толщиной от 12 мм

ЦВЕТ	МОДЕЛЬ		Артикул
	S2D 611-62/500	Сахара	143.0628.364
	S2D 611-62/500	Оникс	143.0628.366
	S2D 611-62/500	Серый	143.0628.367
	S2D 611-62/500	Белый	143.0628.363

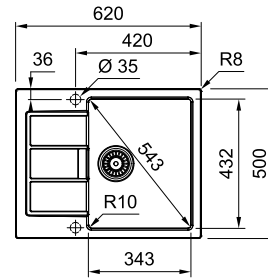

### РЕКОМЕНДУЕМЫЕ АКСЕССУАРЫ



Серия Sirius 2.0  
на нашем сайте



**Миска для сушки**  
Пластик, антибак-  
териальная  
обработка Sanitized  
456 x 179 x 92 мм  
112.0512.280

**Корзинка**  
Нержавеющая сталь  
285 x 350 x 145 мм  
112.0018.988

## SIRIUS 2.0 S2D 611-62/435

МОЙКА ДЛЯ МОНТАЖА СВЕРХУ



РАЗМЕР МОЙКИ	620 x 435 мм
РАЗМЕР ЧАШИ	343 x 370 x 200 мм
ВЫРЕЗ ДЛЯ МОНТАЖА	604 x 419 мм, R 7,5 мм
ОТВЕРСТИЯ ДЛЯ СМЕСИТЕЛЯ	2 x 35 мм
ВЕНТИЛЬ-АВТОМАТ И СИФОН	в комплекте, выпуск 3,5", скрытый перелив под декоративной пластиной с логотипом Franke
КРЕПЛЕНИЯ	FastFix® обеспечивают легкий монтаж мойки в столешницу толщиной от 12 мм

ЦВЕТ	МОДЕЛЬ		Артикул
	S2D 611-62/435	Сахара	143.0628.330
	S2D 611-62/435	Оникс	143.0628.288
	S2D 611-62/435	Серый	143.0628.362
	S2D 611-62/435	Белый	143.0628.361

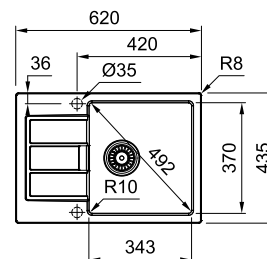

### РЕКОМЕНДУЕМЫЕ АКСЕССУАРЫ

Серия Sirius 2.0  
на нашем сайте



**Корзинка**  
Нержавеющая сталь  
285 x 350 x 145 мм  
112.0018.988

# Мойки из материала Tectonite®

Монтаж сверху

## SIRIUS SID 610

МОЙКА ДЛЯ МОНТАЖА СВЕРХУ



РАЗМЕР МОЙКИ	560 x 530 мм
РАЗМЕР ЧАШИ	490 x 370 x 200 мм
ВЫРЕЗ ДЛЯ МОНТАЖА	540 x 510 мм
ОТВЕРСТИЕ ДЛЯ СМЕСИТЕЛЯ	1 x 35 мм
СТОП-ВЕНТИЛЬ И СИФОН	в комплекте, выпуск 3,5", скрытый перелив в чаше

ЦВЕТ

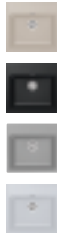

МОДЕЛЬ

**SID 610** Сахара  
**SID 610** Оникс  
**SID 610** Серый  
**SID 610** Белый

Артикул

**114.0443.345**  
**114.0443.344**  
**114.0571.487**  
**114.0443.343**

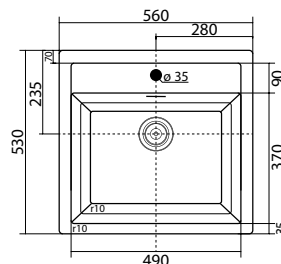

### РЕКОМЕНДУЕМЫЕ АКСЕССУАРЫ

Серия Sirius  
на нашем сайте



**Корзинка**  
Нержавеющая сталь  
285 x 350 x 145 мм  
**112.0018.988**

## SIRIUS SID 610-40

МОЙКА ДЛЯ МОНТАЖА СВЕРХУ



РАЗМЕР МОЙКИ	430 x 530 мм
РАЗМЕР ЧАШИ	371 x 385 x 200 мм
ВЫРЕЗ ДЛЯ МОНТАЖА	410 x 510 мм
ОТВЕРСТИЕ ДЛЯ СМЕСИТЕЛЯ	1 x 35 мм
СТОП-ВЕНТИЛЬ И СИФОН	в комплекте, выпуск 3,5", скрытый перелив в чаше

ЦВЕТ



МОДЕЛЬ

**SID 610-40** Сахара  
**SID 610-40** Оникс  
**SID 610-40** Серый  
**SID 610-40** Белый

Артикул

**114.0489.201**  
**114.0489.202**  
**114.0571.488**  
**114.0489.179**

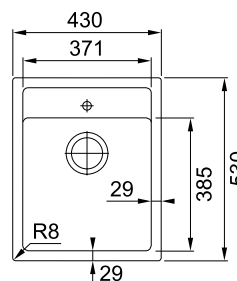

### РЕКОМЕНДУЕМЫЕ АКСЕССУАРЫ

Серия Sirius  
на нашем сайте



**Корзинка**  
Нержавеющая сталь  
285 x 350 x 145 мм  
**112.0018.988**

**ORION OID 611-78**

МОЙКА ДЛЯ МОНТАЖА СВЕРХУ



РАЗМЕР МОЙКИ	780 x 500 мм
РАЗМЕР ЧАШИ	350 x 430 x 180 мм
ВЫРЕЗ ДЛЯ МОНТАЖА	760 x 480 мм
ОТВЕРСТИЯ ДЛЯ СМЕСИТЕЛЯ	2 x 35 мм
ВЕНТИЛЬ-АВТОМАТ И СИФОН	в комплекте, выпуск 3,5", скрытый перелив в чаше

ЦВЕТ	МОДЕЛЬ		Артикул
	<b>OID 611-78</b>	Сахар	<b>114.0443.361</b>
	<b>OID 611-78</b>	Оникс	<b>114.0443.359</b>
	<b>OID 611-78</b>	Серый	<b>143.0603.812</b>
	<b>OID 611-78</b>	Белый	<b>114.0443.360</b>

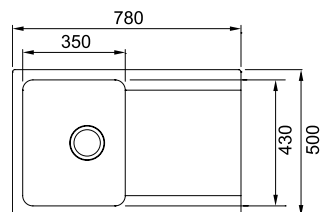
**РЕКОМЕНДУЕМЫЕ АКСЕССУАРЫ**Серия Orion  
на нашем сайте

**Корзинка**  
Нержавеющая сталь  
285 x 350 x 145 мм  
**112.0018.988**

**ORION OID 611-62**

МОЙКА ДЛЯ МОНТАЖА СВЕРХУ



РАЗМЕР МОЙКИ	620 x 500 мм
РАЗМЕР ЧАШИ	350 x 430 x 180 мм
ВЫРЕЗ ДЛЯ МОНТАЖА	600 x 480 мм
ОТВЕРСТИЯ ДЛЯ СМЕСИТЕЛЯ	2 x 35 мм
ВЕНТИЛЬ-АВТОМАТ И СИФОН	в комплекте, выпуск 3,5", скрытый перелив в чаше

ЦВЕТ	МОДЕЛЬ		Артикул
	<b>OID 611-62</b>	Сахар	<b>114.0443.357</b>
	<b>OID 611-62</b>	Оникс	<b>114.0443.356</b>
	<b>OID 611-62</b>	Серый	<b>114.0571.486</b>
	<b>OID 611-62</b>	Белый	<b>114.0443.355</b>

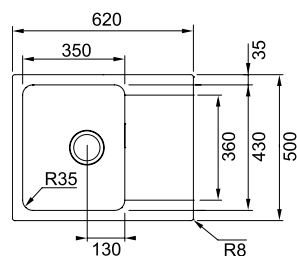
**РЕКОМЕНДУЕМЫЕ АКСЕССУАРЫ**Серия Orion  
на нашем сайте

**Корзинка**  
Нержавеющая сталь  
285 x 350 x 145 мм  
**112.0018.988**

# Мойки из материала Tectonite®

Монтаж под столешницу

## SIRIUS SID 160

МОЙКА ДЛЯ МОНТАЖА ПОД СТОЛЕШНИЦУ



РАЗМЕР МОЙКИ	560 x 440 мм
РАЗМЕР ЧАШ	340 x 410 x 200 мм, 160 x 410 x 140 мм
ВЫРЕЗ ДЛЯ МОНТАЖА	535 x 410 мм R 10 мм
ОТВЕРСТИЕ ДЛЯ КНОПКИ ВЕНТИЛЯ-АВТОМАТА В СТОЛЕШНИЦЕ	1 x 35 мм
ВЕНТИЛЬ-АВТОМАТ И СИФОН	в комплекте, выпуск 3,5", скрытый перелив в большой чаше

ЦВЕТ	МОДЕЛЬ	АТИКУЛ
	<b>SID 160</b> Сахара	<b>125.0443.363</b>
	<b>SID 160</b> Оникс	<b>125.0443.362</b>
	<b>SID 160</b> Серый	<b>144.0603.821</b>
	<b>SID 160</b> Белый	<b>125.0443.364</b>

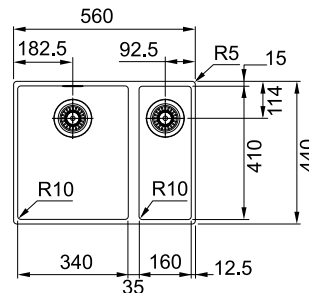

### РЕКОМЕНДУЕМЫЕ АКСЕССУАРЫ

Серия Sirius  
на нашем сайте

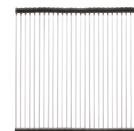

**Коврик Rollmat**  
462 x 420 мм  
**112.0030.882**



**Миска для сушки**  
Нержавеющая сталь  
172 x 412 x 55 мм  
**112.0057.850**

## SIRIUS SID 110-50

МОЙКА ДЛЯ МОНТАЖА ПОД СТОЛЕШНИЦУ



РАЗМЕР МОЙКИ	525 x 440 мм
РАЗМЕР ЧАШИ	500 x 410 x 200 мм
ВЫРЕЗ ДЛЯ МОНТАЖА	500 x 410 мм R 10 мм
ОТВЕРСТИЕ ДЛЯ КНОПКИ ВЕНТИЛЯ-АВТОМАТА В СТОЛЕШНИЦЕ	1 x 35 мм
ВЕНТИЛЬ-АВТОМАТ И СИФОН	в комплекте, выпуск 3,5", скрытый перелив

ЦВЕТ	МОДЕЛЬ	АТИКУЛ
	<b>SID 110-50</b> Сахара	<b>125.0443.354</b>
	<b>SID 110-50</b> Оникс	<b>125.0443.353</b>
	<b>SID 110-50</b> Серый	<b>144.0603.820</b>
	<b>SID 110-50</b> Белый	<b>125.0443.352</b>

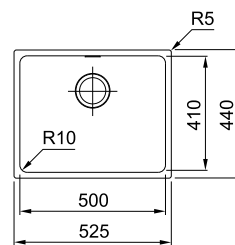

### РЕКОМЕНДУЕМЫЕ АКСЕССУАРЫ

Серия Sirius  
на нашем сайте



**Коврик Rollmat**  
462 x 420 мм  
**112.0030.882**



**Миска для сушки**  
Нержавеющая сталь  
172 x 412 x 55 мм  
**112.0057.850**



## SIRIUS SID 110-34

МОЙКА ДЛЯ МОНТАЖА ПОД СТОЛЕШНИЦУ

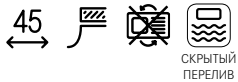

РАЗМЕР МОЙКИ	365 x 440 мм
РАЗМЕР ЧАШИ	340 x 410 x 200 мм
ВЫРЕЗ ДЛЯ МОНТАЖА	340 x 410 мм R 10 мм
ОТВЕРСТИЕ ДЛЯ КНОПКИ ВЕНТИЛЯ-АВТОМАТА В СТОЛЕШНИЦЕ	1 x 35 мм
ВЕНТИЛЬ-АВТОМАТ И СИФОН	в комплекте, выпуск 3,5", скрытый перелив

ЦВЕТ	МОДЕЛЬ		Артикул
	<b>SID 110-34</b>	Сахара	<b>125.0443.351</b>
	<b>SID 110-34</b>	Оникс	<b>125.0443.350</b>
	<b>SID 110-34</b>	Серый	<b>144.0603.819</b>
	<b>SID 110-34</b>	Белый	<b>125.0443.349</b>

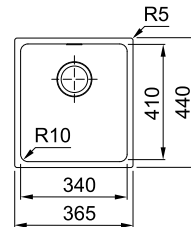

Серия Sirius  
на нашем сайте



### РЕКОМЕНДУЕМЫЕ АКСЕССУАРЫ

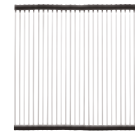

**Коврик Rollmat**  
462 x 420 мм  
**112.0030.882**



**Миска для сушки**  
Нержавеющая сталь  
172 x 412 x 55 мм  
**112.0057.850**





# Смесители

## Смесители с выдвижным шлангом

Active Plus pull-out	183	Sirius Side	187
Atlas Neo pull-out	167	Urban pull-out	181
Centro pull-out	184	Icon pull-out	156
Eos Neo pull-out	173	Lina pull-out	179
Maris free by Dror	155	Tango Neo pull-out	170
Novara Plus pull-out	186	Taros Neo pull-out	171
Orbit pull-out	185	Atlas Neo sensor pull-out	169
Pescara Slide-In	165		

## Смесители с гибким шлангом

Ambient Semi-Pro	176	Pescara 360°	160
Centinox Neo Pro	166	Pescara Semi-Pro L	159
Lina Semi-Pro	178		

## Смесители с поворотным изливом

Active Plus	182	Orbit	185
Ambra	189	Pescara Up&Down	163
Ambra Alto	189	Smart	190
Atlas Neo	167	Urban	181
Atlas Neo Sensor	169	Vega Neo	187
Basic	190	Icon	157
Centinox Neo	166	Lina	176
Eos Neo	173	Lina XL	177
Kubus	172	Tango Neo	170
Maris free by Dror	155	Taros Neo	171
Novara Plus	186	Centro	184
Old England	188		

## Смесители с подключением к системе фильтрации

Ambient Clear Water	196	Eos Clear Water	195
Atlas Clear Water	195	Neptune Clear Water	197

## Смесители для установки у окна

Active Window pull-out	175
Active Window	175

## Дозаторы

Comfort	193
Sirius	193

# Смесители



1

## ИННОВАЦИОННЫЙ ДИЗАЙН

Смесители FRANKE разработаны так, чтобы значительно облегчить работу на кухне. Pescara 360 с поворотным изливом — хороший пример сочетания функциональности и дизайна.



2

## УНИКАЛЬНОЕ РЕШЕНИЕ

Pescara 360 предоставляет свободу в использовании лейки за счет получения воды из основного излива и из душевой лейки на гибком шланге. Магнитный держатель надежно фиксирует лейку на корпусе смесителя, когда функция душа не используется.



3

## ЦВЕТОВЫЕ РЕШЕНИЯ

Черный матовый, оптика стали или хром — любое цветовое решение PESCARA 360° стильно и современно.



4

## ЭКОЛОГИЯ

Двухступенчатая система керамического картриджа позволяет уменьшить потребление воды на 50%, при обеспечении оптимальной аэрации.



5

## ДУШЕВАЯ ЛЕЙКА

Смеситель с функцией душа облегчает мытье фруктов и овощей. Для деликатных продуктов, например таких, как клубника или салат — это просто незаменимое решение.



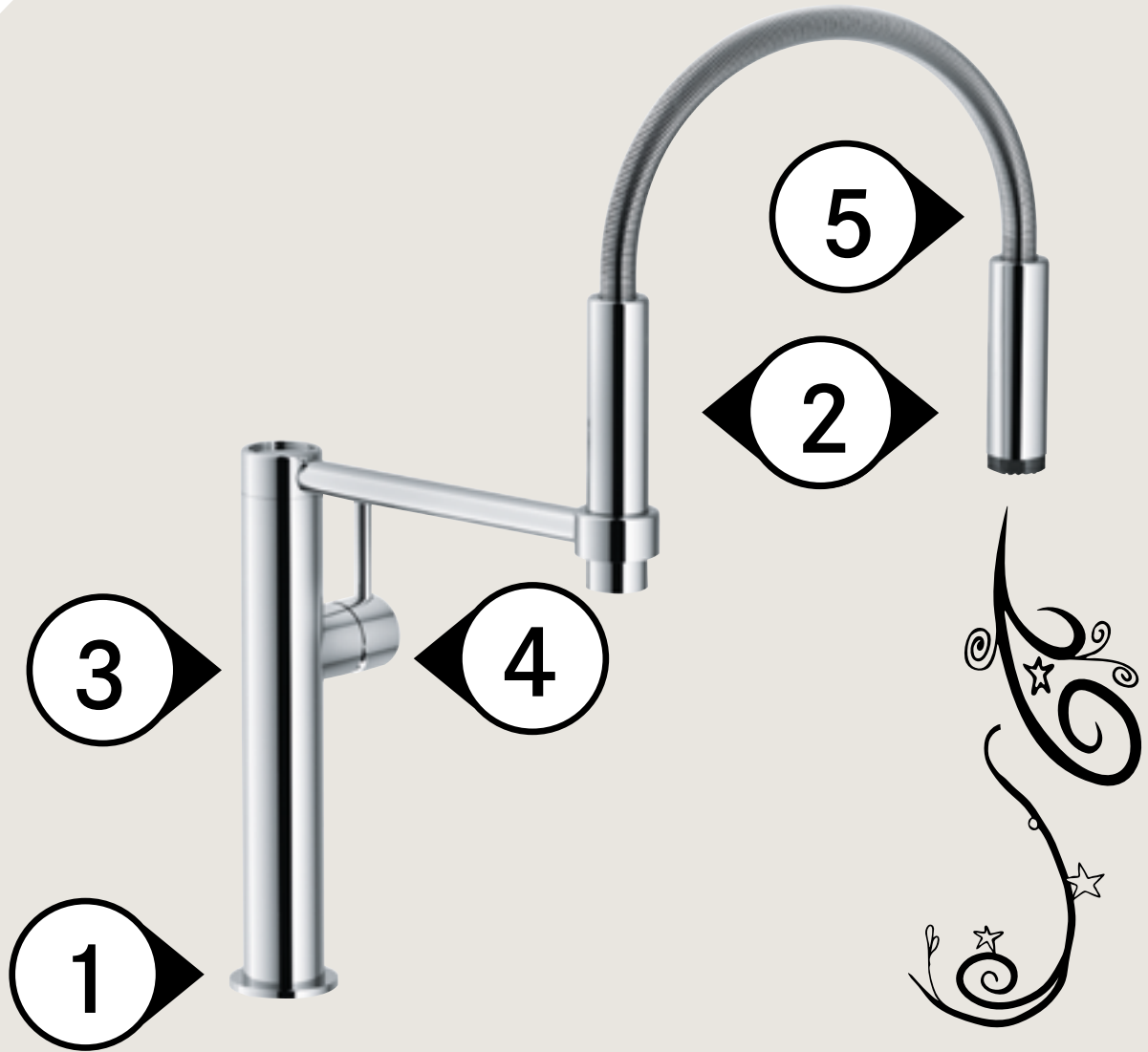

Смотрите видео  
о смесителе  
Franke Pescara,  
который удивит  
ваших гостей



# Смесители



## Дизайн, качество, функциональность

Высокоавтоматизированные и роботизированные производственные линии обеспечивают точность при производстве всех элементов смесителя и высокое качество нанесенного покрытия. Дизайнеры создают изделия совместно с инженерами таким, чтобы оно было не только красивым, но удобным и функциональным в использовании. Функциональность повышается при использовании смесителей Franke с высоким изливом, выдвижным шлангом, функцией переключения на душ или с вращением излива на 360°.

## Высочайший уровень технического оснащения

Все смесители Franke оснащены керамическими картриджами длительного срока эксплуатации, которые обладают низким уровнем шума, плавностью хода, чрезвычайной прочностью, устойчивостью к повышенному давлению. Некоторые модели оснащены функциями настройки картриджа для установки мощности потока воды, ограничения максимальной температуры. Двухступенчатая система керамического картриджа позволяет уменьшить потребление воды на 50%, при обеспечении оптимальной аэрации. Все смесители оснащены аэраторами от лучших европейских производителей. Franke применяет качественные гибкие шланги, которые имеют великолепные гигиенические качества и высокую устойчивость к температуре и давлению.

## Ламинарный поток

Мягкий поток без разбрызгивания стал реальностью. Аэратор смесителей определенных моделей разработан таким образом, что не насыщает воду кислородом и формирует ровный поток воды. Отсутствие пульсаций, пузырьков воздуха и смены давления предотвращает брызги.

Смотрите видео о ламинарном потоке



Ламинарный поток воды



Обычный поток воды





### Многообразие материалов и цветов

Franke использует два основных материала для производства смесителей — высококачественную латунь и массив нержавеющей стали. Franke предлагает широкий выбор вариантов отделки поверхностей. Помимо хромированных поверхностей и оптики стали мы предлагаем изделия в цветах моек из Fragnerite®+ и Tectonite®. Высокотехнологичное современное оборудование, применяемое при нанесении покрытий, обеспечивает их качество на многие годы эксплуатации.

Поверхность, которая сходна с настоящей нержавеющей сталью — так выглядит оптика нержавеющей стали от Franke. Оптимальный цвет был подобран благодаря инновационной технологии производства. За счет этого смесители Franke с покрытием оптики стали идеально сочетаются с кухонными мойками из нержавеющей стали, Fragnerite®+ или Fraceram®.



### Новинка 2021 года смеситель Atlas Sensor

Новинка 2021 года смеситель Atlas Sensor предлагает использовать преимущества сенсорного управления. Смеситель включается вручную с помощью рычага сбоку либо бесконтактным способом. Функция сенсорного управления чрезвычайно удобна при обработке продуктов и приготовлении пищи, так как при этом происходит многократное включение и выключение воды. Это позволяет также снизить расход воды, например, при мытье рук. Смеситель легко устанавливается на любую мойку. Комплект состоит смесителя, блока управления и аккумулятора.



### Широкая программа

Мойка и смеситель — неотъемлемые части одного целого. Компания Franke предлагает широкий выбор смесителей. В программе однорычажные смесители разного дизайна с управлением сверху или сбоку, полупрофессиональные смесители с гибкими пружинными шлангами, а также вентильные смесители с двумя ручками классического дизайна. Широко представлена линейка смесителей с возможностью подключения фильтров для очистки воды. Программа дополняется дозаторами для жидких моющих средств. Мы предлагаем смесители, созданные специально для наилучшего сочетания с мойками как по дизайну, так и по цвету.



# Смесители

## СМЕСИТЕЛИ С ГИБКИМ ШЛАНГОМ



**PESCARA SEMI-PRO L**  
Хром, оптика стали  
стр. 159



**PESCARA 360°**  
Хром, оптика стали, черный матовый  
стр. 160



**CENTINOX NEO PRO**  
Нержавеющая сталь  
стр. 166



**LINA SEMI-PRO**  
Хром и цвета Fraganite  
стр. 178



**AMBIENT SEMI-PRO**  
Хром  
стр. 176

## СМЕСИТЕЛИ С ВЫДВИЖНЫМ ШЛАНГОМ



**MARIS FREE BY DROR**  
Оптика стали, черный матовый  
стр. 155



**PESCARA SLIDE-IN**  
Хром, черный матовый  
стр. 165



**LINA PULL-OUT**  
Хром и все цвета Fraganite  
стр. 179



**EOS NEO PULL-OUT**  
Нержавеющая сталь  
стр. 173



**ICON PULL-OUT**  
Хром, оптика стали, черный матовый  
стр. 156



**ATLAS NEO PULL-OUT**  
Нержавеющая сталь, черный матовый  
стр. 167



**URBAN PULL-OUT**  
Хром и все цвета Fraganite  
стр. 181



**ORBIT PULL-OUT**  
Хром и все цвета Fraganite  
стр. 185



**NOVARA PLUS PULL-OUT**  
Хром и все цвета Fraganite  
стр. 186



**SIRIUS SIDE**  
Хром и все цвета Fraganite  
стр. 187



**ACTIVE PLUS PULL-OUT**  
Хром и все цвета Fraganite  
стр. 183



**ATLAS NEO SENSOR PULL-OUT**  
Нерж. сталь, черный матовый  
стр. 169



**TANGO NEO PULL-OUT**  
Нержавеющая сталь  
стр. 170



**TAROS NEO PULL-OUT**  
Нержавеющая сталь  
стр. 171



**CENTRO PULL-OUT**  
Хром, оптика стали и все цвета Fraganite  
стр. 184

### ИСПОЛНЕНИЕ

хром	белый	графит
нерж. сталь	сахара	оникс
оптика стали	бежевый	черный матовый
	миндаль	бронза
	серый камень	золото





# Смесители

## СМЕСИТЕЛИ С ПОВОРОТНЫМ ИЗЛИВОМ



**NOVARA PLUS**  
Хром и цвета Fragranite  
  
стр. 186



**AMBRA ALTO**  
Хром  
  
стр. 189



**AMBRA**  
Хром, бронза  
  
стр. 189



**OLD ENGLAND**  
Бронза  
  
стр. 188



**OLD ENGLAND**  
Хром, бронза  
  
стр. 188

## СМЕСИТЕЛИ С ФУНКЦИЕЙ ФИЛЬТРАЦИИ



**AMBIENT CLEAR WATER**  
Хром, оптика нерж. стали  
  
стр. 196



**ATLAS CLEAR WATER**  
Нержавеющая сталь  
  
стр. 195



**EOS CLEAR WATER**  
Нержавеющая сталь  
  
стр. 195



**NEPTUNE CLEAR WATER**  
Хром и цвета Fragranite  
  
стр. 197

## СМЕСИТЕЛИ ДЛЯ МОНТАЖА ПЕРЕД ОКНОМ



**ACTIVE WINDOW PULL-OUT**  
Хром, оптика нерж. стали  
  
стр. 175



**ACTIVE WINDOW**  
Хром, оптика нерж. стали  
  
стр. 175

## ДОЗАТОРЫ ДЛЯ ЖИДКОГО МЫЛА



**COMFORT**  
Хром, нерж. сталь и цвета Fragranite  
  
стр. 193



**SIRIUS**  
Хром и цвета Fragranite  
  
стр. 193



Смеситель Tango Neo Pull-out, нержавеющая сталь



# Смесители



СМЕСИТЕЛИ





## MARIS FREE BY DROR

СМЕСИТЕЛЬ С ПОВОРОТНЫМ ИЗЛИВОМ

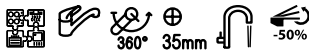

Смотрите видео о коллекции Maris Free by Dror

Maris Free by Dror на нашем сайте



ЦВЕТ	МОДЕЛЬ	АТИКУЛ
■	Maris Free by Dror	Матовый черный 115.0543.285
■	Maris Free by Dror	Оптика стали 115.0543.294

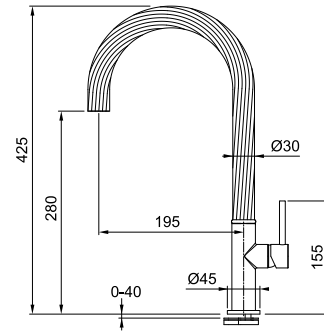

- Уникальный дизайн от Dror
- Смеситель с поворотным изливом
- Материал корпуса латунь
- Керамический дисковый картридж
- Управление сбоку справа
- Соединительные шланги длиной 450 мм, 3/8"
- Отклонение рычага назад 5°
- Ламинарный поток
- Расход воды 10,5 л/мин (3 бар)

## MARIS FREE BY DROR

СМЕСИТЕЛЬ С ВЫДВИЖНЫМ ШЛАНГОМ



Maris Free by Dror на нашем сайте



ЦВЕТ	МОДЕЛЬ	АТИКУЛ
■	Maris Free by Dror	С выдвижным шлангом, черный матовый 115.0576.698
■	Maris Free by Dror	С выдвижным шлангом, оптика стали 115.0576.699

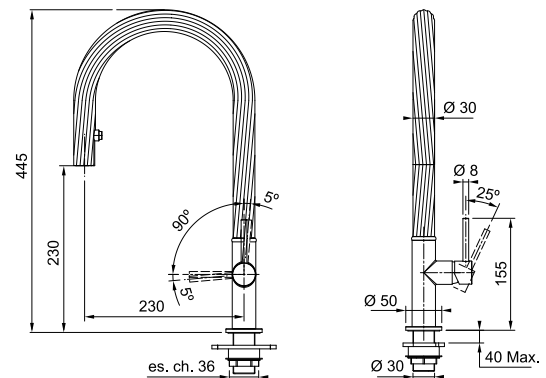

- Уникальный дизайн от Dror
- Смеситель с поворотным изливом, скрытой лейкой с выдвижным шлангом, с функцией душа
- Материал корпуса латунь
- Керамический дисковый картридж
- Управление сбоку справа
- Соединительные шланги длиной 450 мм, 3/8"
- Отклонение рычага назад 5°
- Обратный клапан
- Ламинарный поток
- Расход воды 10,5 л/мин (3 бар)

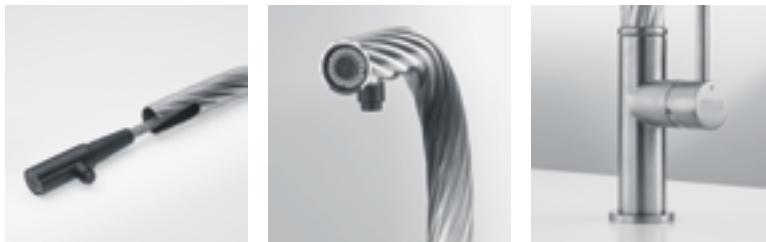

# Смесители

## ICON PULL-OUT

СМЕСИТЕЛЬ С ВЫДВИЖНЫМ ШЛАНГОМ



Серия Icon  
на нашем сайте



reddot winner 2021

ЦВЕТ	МОДЕЛЬ		Артикул
	Icon pull-out	Хром	115.0625.188
	Icon pull-out	Оптика стали	115.0625.189
	Icon pull-out	Черный матовый	115.0625.190

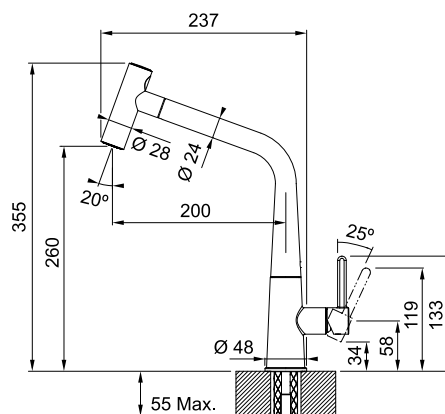

- Смеситель с поворотным изливом,
- выдвижным шлангом и функцией душа
- Материал корпуса латунь
- Управление смесителем сбоку справа
- Отклонение рычага назад 0°
- Аэратор с ламинарным потоком
- Угол поворота излива 360°
- Керамический дисковый картридж
- Гибкие соединительные шланги
- Расход воды 7,5 л/мин (3 бар)
- Обратный клапан



## ICON

СМЕСИТЕЛЬ С ПОВОРОТНЫМ ИЗЛИВОМ

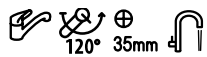

Серия Icon  
на нашем сайте



ЦВЕТ	МОДЕЛЬ		Артикул
	Icon	Хром	115.0625.185
	Icon	Оптика стали	115.0625.186
	Icon	Черный матовый	115.0625.187

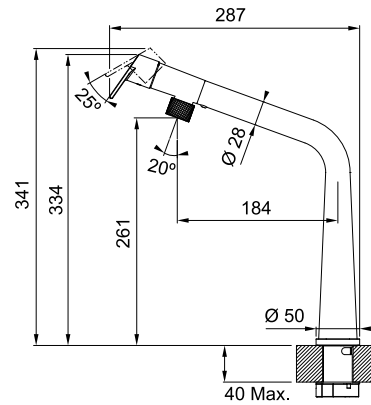

- Смеситель с поворотным изливом
- Материал корпуса латунь
- Управление смесителем сверху
- Аэратор с ламинарным потоком
- Угол поворота излива 120°
- Керамический дисковый картридж
- Гибкие соединительные шланги
- Расход воды 11,4 л/мин (3 бар)



# Смесители





## PESCARA SEMI-PRO L

СМЕСИТЕЛЬ С ГИБКИМ ШЛАНГОМ



Серия Pescara  
на нашем сайте



ЦВЕТ	МОДЕЛЬ	МАТЕРИАЛ	Артикул
	<b>Pescara Semipro L</b>	Хром	<b>115.0393.975</b>
	<b>Pescara Semipro L</b>	Оптика стали	<b>115.0472.960</b>

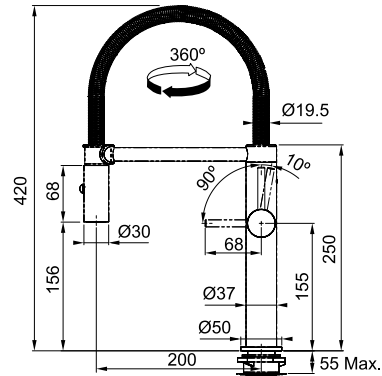

- Смеситель с поворотным изливом и гибким шлангом с функцией душа
- Материал корпуса латунь
- Керамический дисковый картридж
- Хромированный гибкий шланг со стальной пружиной
- Соединительные шланги длиной 530 мм, гайка 3/8"
- Управление смесителем сбоку справа
- Расход воды 8,2 л/мин (3 бар)
- Технология WaterSaving: двухступенчатый картридж, позволяющий снизить расход воды до 50% (в версии хром)
- Магнитный держатель излива
- Отклонение рычага назад 10°
- Максимальная толщина столешницы 55 мм
- Обратный клапан



# Смесители



## PESCARA 360°

СМЕСИТЕЛЬ С ГИБКИМ ШЛАНГОМ



ЦВЕТ	МОДЕЛЬ		АРТИКУЛ
	<b>Pescara 360°</b>	Хром	<b>115.0393.976</b>
	<b>Pescara 360°</b>	Оптика стали	<b>115.0393.977</b>
	<b>Pescara 360°</b>	Черный матовый	<b>115.0545.136</b>

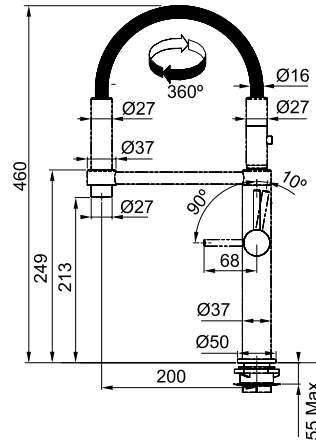

- Уникальная функциональность
- Смеситель с поворотным изливом и душевой лейкой с гибким шлангом
- Материал корпуса латунь
- Керамический дисковый картридж
- Лейка с функцией душа на гибком шланге
- Соединительные шланги длиной 530 мм, гайка 3/8"
- Управление смесителем сбоку справа
- Расход воды 9,7 л/мин, 3,9 л/мин душ (3 бар)
- Технология WaterSaving: двухступенчатый картридж, позволяющий снизить расход воды до 50%
- Магнитный держатель лейки
- Отклонение рычага назад 10°
- Максимальная толщина столешницы 55 мм
- Обратный клапан

Уникальное решение – воду можно получить из основного излива и из душевой лейки на гибком шланге, которая фиксируется на корпусе смесителя с помощью магнита.

Получение воды из лейки блокирует поток воды из основного излива.



Серия Pescara  
на нашем сайте

Смотрите видео  
о смесителе  
Pescara



# Смесители

СМЕСИТЕЛИ







# Смесители



## PESCARA SLIDE-IN

СМЕСИТЕЛЬ С ВЫДВИЖНЫМ ШЛАНГОМ



ЦВЕТ	МОДЕЛЬ	АРТИКУЛ
	<b>Pescara L Slide-in</b> Хром	<b>115.0538.940</b>
	<b>Pescara L Slide-in</b> Черный матовый	<b>115.0575.968</b>

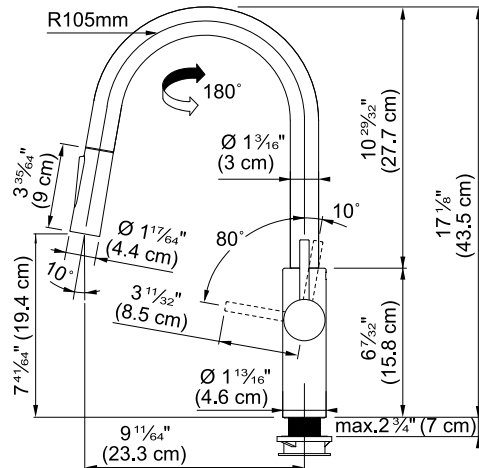

- Смеситель с поворотным изливом, выдвижным шлангом и функцией душа
- Материал корпуса латунь
- Керамический дисковый картридж
- Соединительные шланги длиной 450 мм, гайка 3/8"
- Управление смесителем сбоку справа
- Расход воды 9 л/мин, 3,9 л/мин душ (3 бар)
- Технология WaterSaving: двухступенчатый картридж, позволяющий снизить расход воды до 50%
- Отклонение рычага назад 10°
- Длина выдвижного шланга 1500 мм
- Обратный клапан
- Максимальная толщина столешницы 70 мм
- Ламинарный поток

Инновационная технология, благодаря которой излив всегда плавно возвращается на свое место.



Серия Pescara  
на нашем сайте

Смотрите видео  
о смесителе  
Pescara Slide-In



# Смесители

## CENTINOX NEO PRO

СМЕСИТЕЛЬ С ГИБКИМ ШЛАНГОМ



Серия Centinox  
на нашем сайте



## CENTINOX NEO

СМЕСИТЕЛЬ С ПОВОРОТНЫМ ИЗЛИВОМ



Серия Centinox  
на нашем сайте



### РЕКОМЕНДУЕМЫЕ АКСЕССУАРЫ



**Дозатор Centinox**  
Нержавеющая сталь  
**119.0176.059**

ЦВЕТ МОДЕЛЬ

АРТИКУЛ

Centinox Neo Pro Нержавеющая сталь 115.0547.855

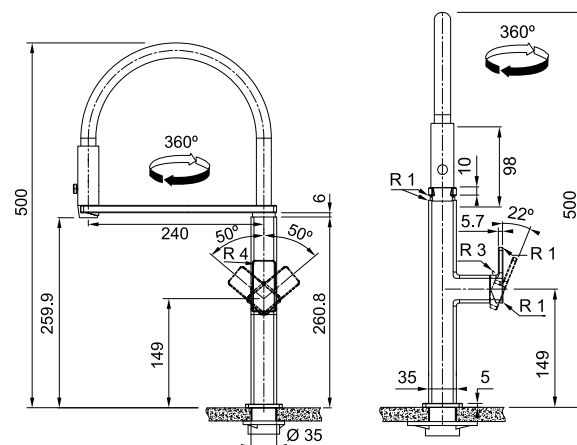

- Смеситель с поворотным изливом и гибким шлангом с функцией душа
- Материал корпуса нержавеющая сталь
- Управление сбоку с установкой рычага по желанию справа/слева
- Угол поворота излива 360°
- Керамический дисковый картридж
- Гибкие соединительные шланги длиной 450 мм
- Расход воды 8,5 л/мин
- Минимальное расстояние от стены 60 мм
- Отклонение рычага назад 50°

ЦВЕТ МОДЕЛЬ

АРТИКУЛ

Centinox NEO Нержавеющая сталь 115.0547.854

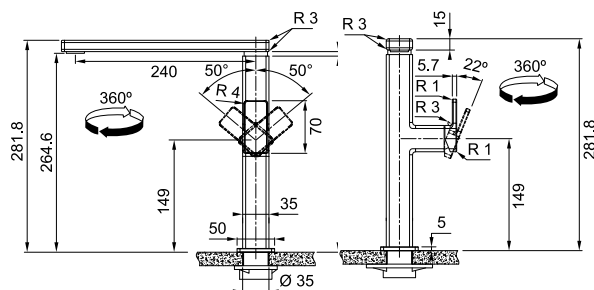

- Смеситель с поворотным изливом
- Материал корпуса нержавеющая сталь
- Управление сбоку с установкой рычага по желанию справа/слева
- Угол поворота излива 360°
- Ламинарный поток воды
- Керамический дисковый картридж
- Гибкие соединительные шланги длиной 450 мм
- Расход воды 10,5 л/мин
- Минимальное расстояние от стены 60 мм
- Отклонение рычага назад 50°



## ATLAS NEO PULL-OUT

СМЕСИТЕЛЬ С ВЫДВИЖНЫМ ШЛАНГОМ



Серия Atlas Neo  
на нашем сайте



ЦВЕТ	МОДЕЛЬ	АТИКУЛ
	<b>Atlas Neo Pull-Out</b> Сталь, цвет матовый	<b>115.0521.438</b>
	<b>Atlas Neo Pull-Out</b> Сталь, цвет черный матовый	<b>115.0550.427</b>

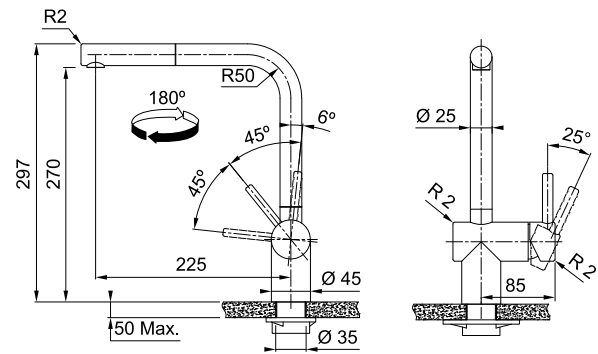

- Смеситель с поворотным изливом и выдвижным шлангом
- Управление сбоку с установкой рычага по желанию справа или слева
- Корпус и лейка из массива нержавеющей стали AISI 304
- Угол поворота излива 180°
- Керамический дисковый картридж
- Ламинарный поток воды
- Гибкие шланги 450 мм
- Расход воды 9,7 л/мин (3 бар)

## ATLAS NEO

СМЕСИТЕЛЬ С ПОВОРОТНЫМ ИЗЛИВОМ

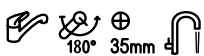

Серия Atlas Neo  
на нашем сайте



ЦВЕТ	МОДЕЛЬ	АТИКУЛ
	<b>Atlas Neo</b> Сталь, цвет матовый	<b>115.0521.435</b>
	<b>Atlas Neo</b> Сталь, цвет черный матовый	<b>115.0550.424</b>

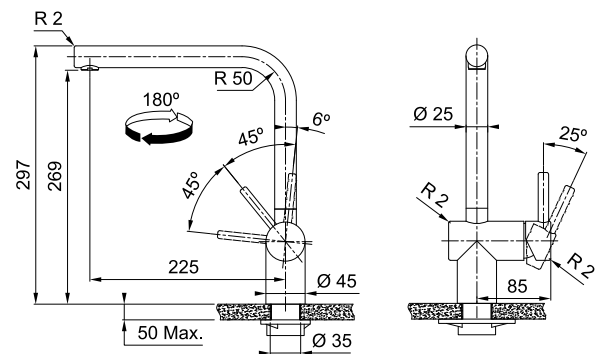

- Смеситель с поворотным изливом
- Управление сбоку с установкой рычага по желанию справа или слева
- Угол поворота излива 180°
- Керамический дисковый картридж
- Ламинарный поток воды
- Гибкие шланги 450 мм
- Расход воды 12,2 л/мин (3 бар)

# Смесители



Franke представляет новую серию смесителей Atlas Neo Sensor, Смесители соответствуют современным требованиям гигиены, экологичности и удобства.

Смесители Atlas Sensor изготовлены из прочной нержавеющей стали с гигиеничной, непористой поверхностью, устойчивой к бактериям и микробам. В программе предлагаются смеситель с поворотным изливом и смеситель с выдвигаемым шлангом. В программе также есть смесители из массива нержавеющей стали с покрытием черного цвета по технологии PVD.



Пользователь может установить желаемую температуру воды и уровень потока воды при бесконтактном включении.

Эти данные фиксируются с помощью блока управления, который устанавливается в шкаф под мойкой.

Сенсорный экран легко содержать в чистоте.



Смеситель включается вручную с помощью рычага сбоку либо бесконтактным способом.

Инфракрасный датчик реагирует на движение рукой в зоне экрана на расстоянии 5-10 см и мгновенно включает/выключает воду.

При бесконтактном включении вода будет течь непрерывно и выключится автоматически через 30 секунд.

Бесконтактное и ручное управление работают независимо друг от друга.



Функция сенсорного управления чрезвычайно удобна при обработке продуктов и приготовлении пищи, так как при этом происходит многократное включение и выключение воды.

Это позволяет также снизить расход воды, например, при мытье рук.

Смесители легко устанавливаются на любую мойку. Комплект состоит смесителя, блока управления и аккумулятора.



## ATLAS NEO SENSOR PULL-OUT

СМЕСИТЕЛЬ С ВЫДВИЖНЫМ ШЛАНГОМ

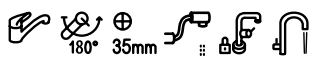

Серия Atlas Neo Sensor на нашем сайте



ЦВЕТ	МОДЕЛЬ	МАТЕРИАЛ	Артикул
■	<b>Atlas Neo sensor pull-out</b>	Нержавеющая сталь	<b>115.0625.523</b>
■	<b>Atlas Neo sensor pull-out</b>	Нержавеющая сталь, черный матовый	<b>115.0625.527</b>

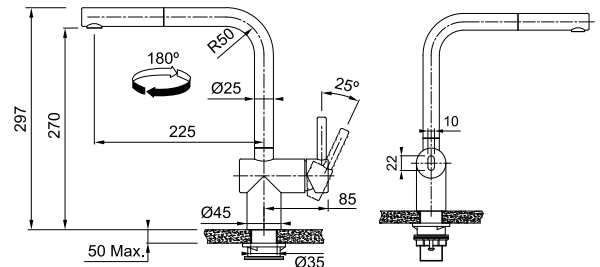

- Смеситель с поворотным изливом и выдвижным шлангом
- Корпус из нержавеющей стали
- Рычаг управление сбоку справа
- Сенсорное управление
- Угол поворота излива 180°
- Расширенная функциональность за счет гибкого выдвижного шланга
- Аэратор с ламинарным потоком
- Керамический дисковый картридж
- Гибкие шланги
- Отклонение рычага назад 0°
- Расход воды 7 л/мин (3 бар)

## ATLAS NEO SENSOR

СМЕСИТЕЛЬ С ПОВОРОТНЫМ ИЗЛИВОМ

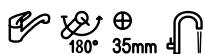

Серия Atlas Neo Sensor на нашем сайте



ЦВЕТ	МОДЕЛЬ	МАТЕРИАЛ	Артикул
■	<b>Atlas Neo sensor</b>	Нержавеющая сталь	<b>115.0625.489</b>
■	<b>Atlas Neo sensor</b>	Нержавеющая сталь, черный матовый	<b>115.0625.525</b>

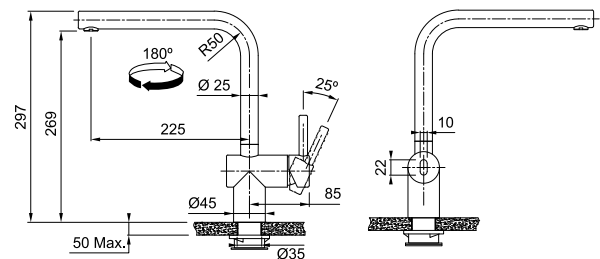

- Смеситель с поворотным изливом
- Корпус из нержавеющей стали
- Рычаг управление сбоку справа
- Сенсорное управление
- Угол поворота излива 180°
- Аэратор с ламинарным потоком
- Керамический дисковый картридж
- Гибкие шланги
- Отклонение рычага назад 0°
- Расход воды 7,5 л/мин (3 бар)

# Смесители

## TANGO NEO PULL-OUT

СМЕСИТЕЛЬ С ВЫДВИЖНЫМ ШЛАНГОМ



ЦВЕТ	МОДЕЛЬ	АРТИКУЛ
	<b>Tango Neo Pull Out</b> Нержавеющая сталь	<b>115.0596.388</b>

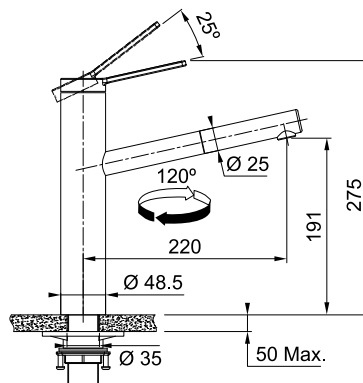

Серия Tango  
Neo на нашем  
сайте



- Смеситель с поворотным изливом и выдвижным шлангом
- Управление сверху
- Корпус из нержавеющей стали
- Угол поворота излива 120°
- Аэратор с ламинарным потоком
- Расширенная функциональность за счет гибкого выдвижного шланга
- Керамический дисковый картридж
- Гибкие соединительные шланги
- Расход воды 9 л/мин (3 бар)

## TANGO NEO

СМЕСИТЕЛЬ С ПОВОРОТНЫМ ИЗЛИВОМ

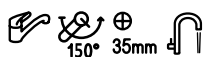

ЦВЕТ	МОДЕЛЬ	АРТИКУЛ
	<b>Tango Neo</b> Нержавеющая сталь	<b>115.0596.387</b>

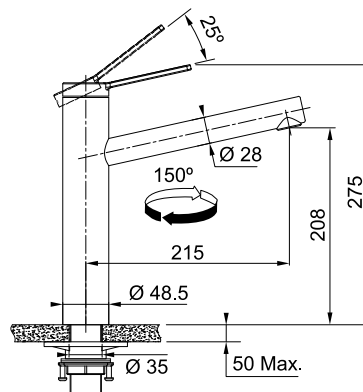

Серия Tango  
Neo на нашем  
сайте



- Смеситель с поворотным изливом
- Управление сверху
- Корпус из нержавеющей стали
- Угол поворота излива 150°
- Аэратор с ламинарным потоком
- Керамический дисковый картридж
- Гибкие соединительные шланги
- Расход воды 12 л/мин (3 бар)



## TAROS NEO PULL-OUT

СМЕСИТЕЛЬ С ВЫДВИЖНЫМ ШЛАНГОМ

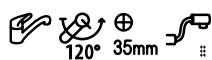

Серия Taros  
Neo на нашем  
сайте



ЦВЕТ МОДЕЛЬ

Артикул

**Taros Neo Pull-out** Нержавеющая сталь **115.0596.383**

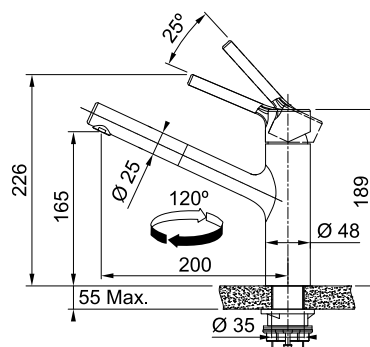

- Смеситель с поворотным изливом и выдвижным шлангом
- Управление сверху
- Корпус из нержавеющей стали
- Угол поворота излива 120°
- Расширенная функциональность за счет гибкого выдвижного шланга
- Керамический дисковый картридж
- Гибкие соединительные шланги
- Расход воды 8 л/мин (3 бар)

## TAROS NEO

СМЕСИТЕЛЬ С ПОВОРОТНЫМ ИЗЛИВОМ

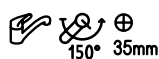

Серия Taros  
Neo на нашем  
сайте



ЦВЕТ МОДЕЛЬ

Артикул

**Taros Neo** Нержавеющая сталь **115.0596.320**

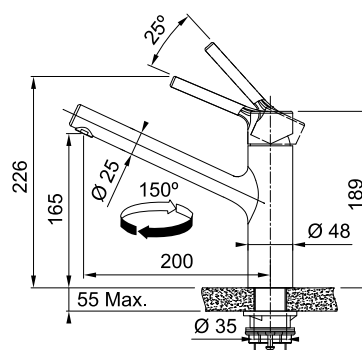

- Смеситель с поворотным изливом
- Управление сверху
- Корпус из нержавеющей стали
- Угол поворота излива 150°
- Керамический дисковый картридж
- Гибкие соединительные шланги
- Расход воды 12 л/мин (3 бар)

# Смесители

## KUBUS

СМЕСИТЕЛЬ С ПОВОРОТНЫМ ИЗЛИВОМ

ЦВЕТ МОДЕЛЬ

Артикул



Kubus

Сталь, цвет матовый

115.0529.202



Серия Kubus на  
нашем сайте

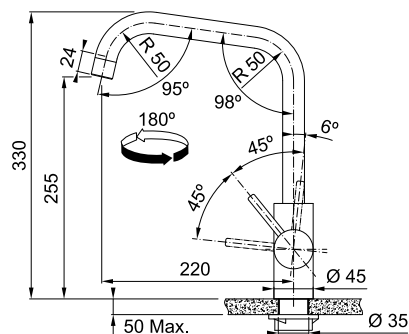
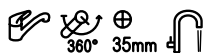

- Смеситель с поворотным изливом
- Управление справа
- Корпус из массива нержавеющей стали AISI 304
- Угол поворота излива 360°
- Керамический дисковый картридж
- Ламинарный поток воды
- Гибкие шланги 600 мм
- Расход воды [л/м]: 12,2 (3 бар)



## EOS NEO PULL-OUT

СМЕСИТЕЛЬ С ВЫДВИЖНЫМ ШЛАНГОМ

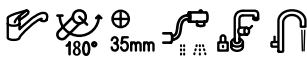

Серия Eos Neo  
Neo на нашем  
сайте



ЦВЕТ	МОДЕЛЬ	МАТЕРИАЛ	Артикул
■	<b>Eos Neo Pull-Out</b>	Сталь	<b>115.0590.045</b>

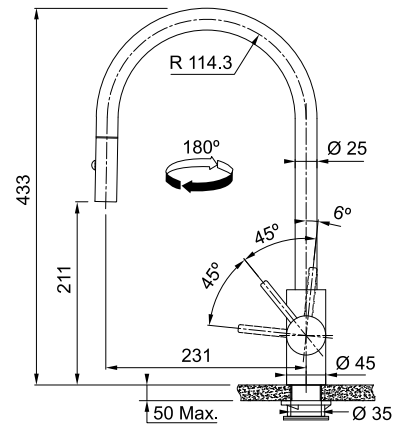

- Смеситель с поворотным изливом и выдвижным шлангом и функцией душа
- Управление сбоку с установкой рычага по желанию справа или слева
- Корпус и лейка из массива нержавеющей стали AISI 304
- Угол поворота излива 180°
- Керамический дисковый картридж
- Ламинарный поток воды
- Гибкие шланги 450 мм
- Расход воды 12 л/мин (3 бар)

## EOS NEO

СМЕСИТЕЛЬ С ПОВОРОТНЫМ ИЗЛИВОМ

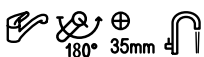

Серия Eos Neo  
Neo на нашем  
сайте



ЦВЕТ	МОДЕЛЬ	МАТЕРИАЛ	Артикул
■	<b>Eos Neo</b>	Сталь	<b>115.0590.044</b>

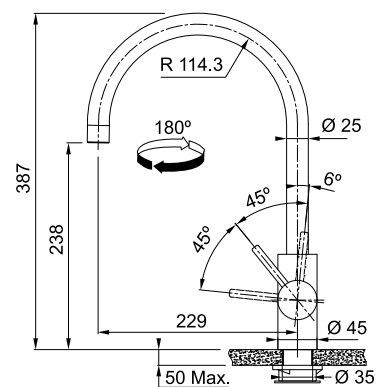

- Смеситель с поворотным изливом
- Управление сбоку с установкой рычага по желанию справа или слева
- Корпус из массива нержавеющей стали AISI 304
- Угол поворота излива 180°
- Керамический дисковый картридж
- Ламинарный поток воды
- Гибкие шланги 450 мм
- Расход воды 10 л/мин (3 бар)

# Смесители

СМЕСИТЕЛИ





## ACTIVE WINDOW PULL-OUT

СМЕСИТЕЛЬ ДЛЯ МОНТАЖА ПЕРЕД ОКНОМ

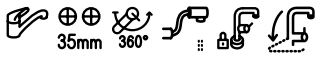

Серия Active Window на нашем сайте



ЦВЕТ	МОДЕЛЬ	АРТИКУЛ
------	--------	---------

	<b>Active Window Pull-Out</b>	Хром <b>115.0486.978</b>
--	-------------------------------	--------------------------

	<b>Active Window Pull-Out</b>	Оптика стали <b>115.0486.979</b>
--	-------------------------------	----------------------------------

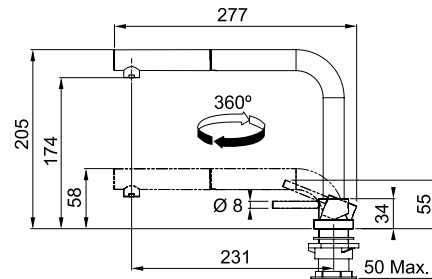

- Смеситель с изменяемой высотой излива
- Управление с помощью отдельного рычага
- Корпус из латуни
- Выдвижной шланг длиной 1800 мм
- Возможен монтаж под окном
- Керамический картридж
- Выдвижной излив из металла
- Соединительные шланги длиной 800 мм, гайка 3/8"
- Обратный клапан
- Расход воды 8,5 л/мин (3 бар)

## ACTIVE WINDOW

СМЕСИТЕЛЬ ДЛЯ МОНТАЖА ПЕРЕД ОКНОМ



Серия Active Window на нашем сайте



ЦВЕТ	МОДЕЛЬ	АРТИКУЛ
------	--------	---------

	<b>Active Window</b>	Хром <b>115.0486.980</b>
--	----------------------	--------------------------

	<b>Active Window</b>	Оптика стали <b>115.0486.991</b>
--	----------------------	----------------------------------

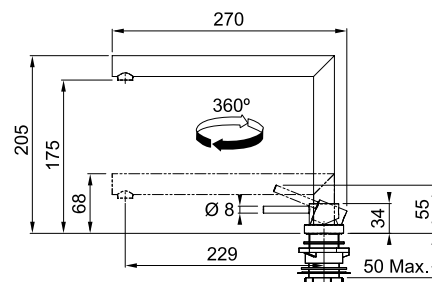

- Смеситель с изменяемой высотой излива
- Управление с помощью отдельного рычага
- Корпус из латуни
- Возможен монтаж под окном
- Керамический картридж
- Соединительные шланги длиной 800 мм, гайка 3/8"
- Расход воды 8,5 л/мин (3 бар)

# Смесители

## LINA

СМЕСИТЕЛЬ С ПОВОРОТНЫМ ИЗЛИВОМ



Серия Lina на нашем сайте



ЦВЕТ	МОДЕЛЬ	АРТИКУЛ
	Lina Хром	115.0625.988
	Lina Оптика стали	115.0625.989

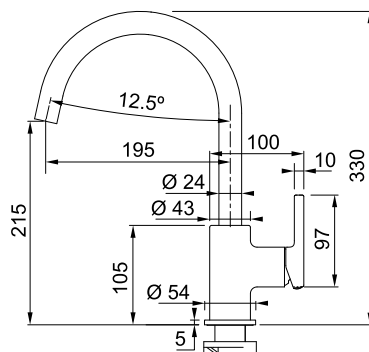

- Управление сбоку справа
- Корпус из латуни
- Угол поворота излива 150°
- Керамический дисковый картридж
- Гибкие шланги 450 мм
- Отклонение рычага назад 10°, вперед 80°
- Расход воды 14 л/мин (3 бар)

## AMBIENT SEMI-PRO

СМЕСИТЕЛЬ С ГИБКИМ ШЛАНГОМ

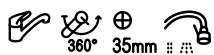

Серия Ambient на нашем сайте



ЦВЕТ	МОДЕЛЬ	АРТИКУЛ
	Ambient SEMI-PRO Хром	115.0265.997

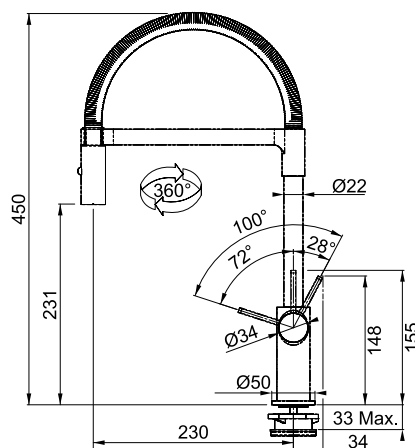

- Смеситель с поворотным изливом, гибким шлангом и функцией душа
- Управление сбоку справа
- Корпус из латуни
- Угол поворота излива 360°
- Расширенная функциональность за счет гибкого излива
- Возможность переключения струя-душ
- Керамический дисковый картридж
- Гибкие шланги 450 мм

## LINA XL

СМЕСИТЕЛЬ С ПОВОРОТНЫМ ИЗЛИВОМ



ЦВЕТ	МОДЕЛЬ	АТИКУЛ
	Lina XL Хром	115.0626.018
	Lina XL Черный матовый	115.0626.019
	Lina XL Оникс	115.0626.020
	Lina XL Графит	115.0626.021
	Lina XL Серый камень	115.0626.022
	Lina XL Белый	115.0626.024
	Lina XL Сахара	115.0626.025
	Lina XL Бежевый	115.0626.026

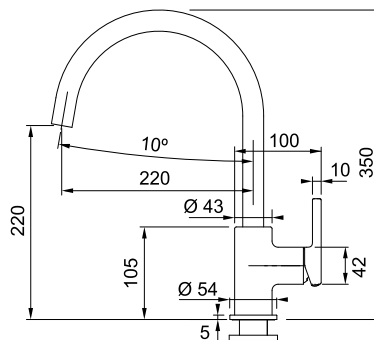

- Управление сбоку справа
- Корпус из латуни с низким содержанием свинца
- Угол поворота излива 360°
- Керамический дисковый картридж
- Гибкие шланги 450 мм
- Отклонение рычага назад 10°, вперед 80°
- Расход воды 14 л/мин (3 бар)



Серия Lina на  
нашем сайте



# Смесители

## LINA SEMI-PRO

СМЕСИТЕЛЬ С ГИБКИМ ШЛАНГОМ



Серия Lina на  
нашем сайте



ЦВЕТ	МОДЕЛЬ	АРТИКУЛ
	<b>Lina Semi Pro</b> Хром/черный	<b>115.0626.085</b>
	<b>Lina Semi Pro</b> Хром/белый	<b>115.0626.088</b>

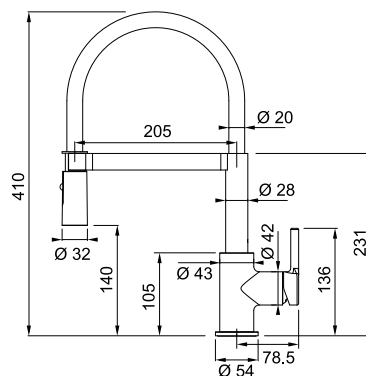

- Смеситель с поворотным изливом и гибким шлангом с функцией душа
- Материал корпуса латунь
- Управление сбоку с установкой рычага по желанию справа/слева
- Угол поворота излива 360°
- Керамический дисковый картридж
- Гибкие соединительные шланги длиной 450 мм
- Расход воды 9 л/мин (3 бар)

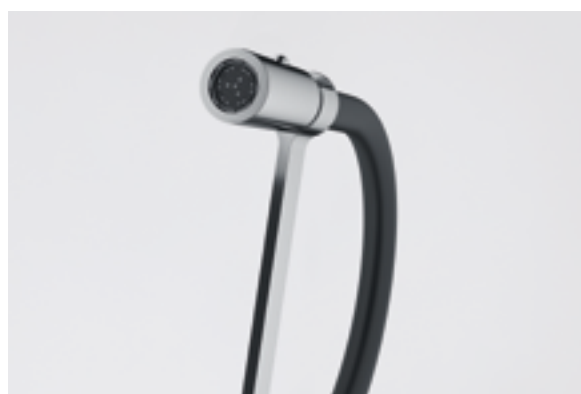



**LINA PULL-OUT**

СМЕСИТЕЛЬ С ВЫДВИЖНЫМ ШЛАНГОМ



ЦВЕТ	МОДЕЛЬ	АТИКУЛ
	<b>Lina pull out</b> Хром	115.0626.051
	<b>Lina pull out</b> Черный матовый	115.0626.053
	<b>Lina pull out</b> Оникс	115.0626.055
	<b>Lina pull out</b> Графит	115.0626.056
	<b>Lina pull out</b> Серый камень	115.0626.057
	<b>Lina pull out</b> Белый	115.0626.081
	<b>Lina pull out</b> Сахара	115.0626.082
	<b>Lina pull out</b> Бежевый	115.0626.083
	<b>Lina pull out</b> Миндаль	115.0626.084

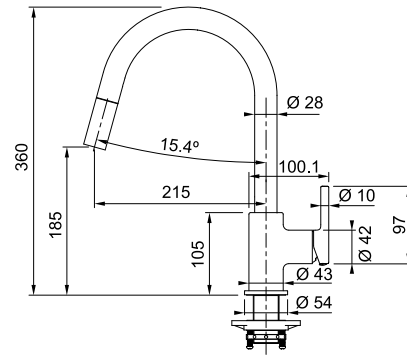

- Управление сбоку справа
- Корпус из латуни
- Угол поворота излива 150°
- Керамический дисковый картридж
- Гибкие шланги 450 мм
- Отклонение рычага назад 10°, вперед 80°
- Расход воды 9 л/мин (3 бар)

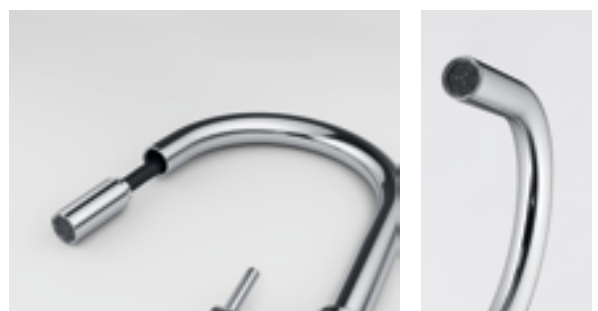

Серия Lina на  
нашем сайте



# Смесители



СМЕСИТЕЛИ



## URBAN PULL-OUT

СМЕСИТЕЛЬ С ВЫДВИЖНЫМ ШЛАНГОМ

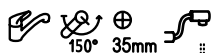

- Смеситель с поворотным изливом и выдвижным шлангом
- Управление сбоку справа
- Корпус из латуни
- Угол поворота излива 150°
- Расширенная функциональность за счет гибкого выдвижного шланга (длина 150 см)
- Керамический дисковый картридж
- Гибкие шланги 450 мм
- Отклонение рычага назад 10°
- Расход воды 9 л/мин (3 бар)

Серия Urban на нашем сайте



ЦВЕТ	МОДЕЛЬ		АТИКУЛ
	Urban Pull-Out	Хром	115.0595.083
	Urban Pull-Out	Белый	115.0595.088
	Urban Pull-Out	Сахара	115.0595.086
	Urban Pull-Out	Бежевый	115.0595.085
	Urban Pull-Out	Миндаль	115.0595.093
	Urban Pull-Out	Серый камень	115.0595.089
	Urban Pull-Out	Графит	115.0595.090
	Urban Pull-Out	Оникс	115.0595.091
	Urban Pull-Out	Черный матовый	115.0627.523

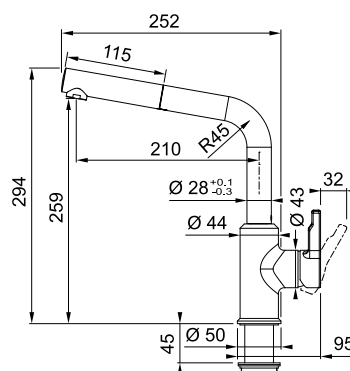

## URBAN

СМЕСИТЕЛЬ С ПОВОРОТНЫМ ИЗЛИВОМ



- Смеситель с поворотным изливом
- Управление сбоку справа
- Корпус из латуни
- Угол поворота излива 360°
- Керамический дисковый картридж
- Гибкие шланги 450 мм
- Отклонение рычага назад 10°
- Расход воды 12 л/мин (3 бар)

Серия Urban на нашем сайте



ЦВЕТ	МОДЕЛЬ		АТИКУЛ
	Urban	Хром	115.0595.062
	Urban	Белый	115.0595.068
	Urban	Сахара	115.0595.065
	Urban	Бежевый	115.0595.064
	Urban	Миндаль	115.0595.066
	Urban	Серый камень	115.0595.069
	Urban	Графит	115.0595.070
	Urban	Оникс	115.0595.081
	Urban	Черный матовый	115.0627.524

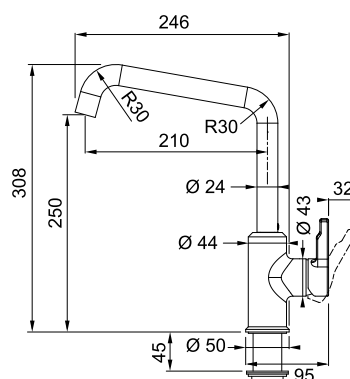

# Смесители

## ACTIVE PLUS

СМЕСИТЕЛЬ С ПОВОРОТНЫМ ИЗЛИВОМ

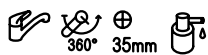

СМЕСИТЕЛИ

Серия Active Plus на нашем сайте



ЦВЕТ	МОДЕЛЬ		Артикул
	Active Plus	Хром	115.0373.790
	Active Plus	Белый	115.0373.817
	Active Plus	Сахара	115.0373.802
	Active Plus	Бежевый	115.0373.809
	Active Plus	Миндаль	115.0373.811
	Active Plus	Графит	115.0373.820
	Active Plus	Оникс	115.0373.821
	Active Plus	Черный матовый	115.0524.888

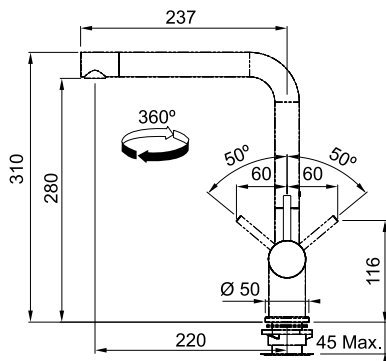

- Смеситель с поворотным изливом
- Управление сбоку с установкой рычага по желанию справа или слева
- Корпус из латуни
- Угол поворота излива 360°
- Керамический дисковый картридж
- Гибкие шланги 550 мм
- Минимальное расстояние от стены до центра отверстия 60 мм
- Расход воды 12,2 л/мин (3 бар)

### РЕКОМЕНДУЕМЫЕ АКСЕССУАРЫ



Дозатор COMFORT





## ACTIVE PLUS PULL-OUT

СМЕСИТЕЛЬ С ВЫДВИЖНЫМ ШЛАНГОМ



ЦВЕТ	МОДЕЛЬ		Артикул
	Active Plus Pull-Out	Хром	115.0373.770
	Active Plus Pull-Out	Сахара	115.0373.833
	Active Plus Pull-Out	Бежевый	115.0373.884
	Active Plus Pull-Out	Миндаль	115.0373.885
	Active Plus Pull-Out	Серый камень	115.0373.889
	Active Plus Pull-Out	Графит	115.0373.890
	Active Plus Pull-Out	Оникс	115.0373.901
	Active Plus Pull-Out	Белый	115.0373.888
	Active Plus Pull-Out	Черный матовый	115.0524.890

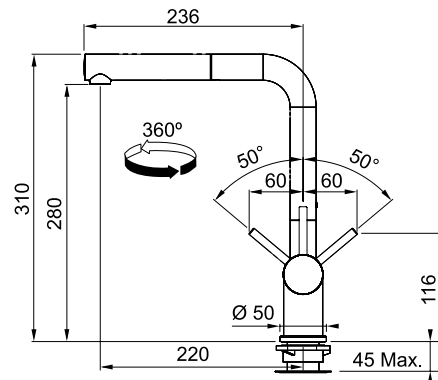

- Смеситель с поворотным изливом, выдвижным шлангом
- Управление сбоку с установкой рычага по желанию справа или слева
- Корпус из латуни
- Угол поворота излива 360°
- Керамический дисковый картридж
- Гибкие шланги 550 мм
- Минимальное расстояние от стены до центра отверстия 60 мм
- Обратный клапан
- Расход воды 9,7 л/мин (3 бар)



Серия Active Plus на нашем сайте



# Смесители

## CENTRO PULL-OUT

СМЕСИТЕЛЬ С ВЫДВИЖНЫМ ШЛАНГОМ

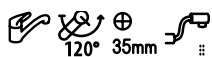

- Смеситель с поворотным изливом и выдвижным шлангом
- Управление сверху
- Корпус из латуни
- Угол поворота излива 120°
- Расширенная функциональность за счет гибкого выдвижного шланга
- Керамический дисковый картридж
- Гибкие соединительные шланги
- Расход воды 9 л/мин (3 бар)

Серия Centro на нашем сайте



ЦВЕТ	МОДЕЛЬ	АРТИКУЛ
	Centro pull-out Хром	115.0600.098
	Centro pull-out Оптика стали	115.0600.100
	Centro pull-out Оптика стали / оникс	115.0621.546
	Centro pull-out Оптика стали / графит	115.0621.547
	Centro pull-out Оптика стали / серый камень	115.0621.548
	Centro pull-out Оптика стали / белый	115.0621.549
	Centro pull-out Оптика стали / бежевый	115.0621.550
	Centro pull-out Оптика стали / сахара	115.0621.591
	Centro pull-out Черный матовый	115.0621.592
	Centro pull-out Оптика стали / миндаль	115.0621.594

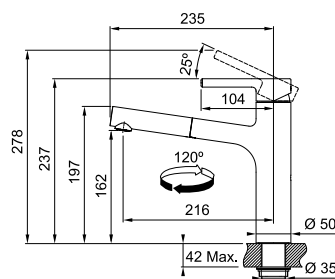

## CENTRO

СМЕСИТЕЛЬ С ПОВОРОТНЫМ ИЗЛИВОМ

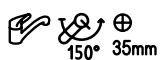

- Смеситель с поворотным изливом
- Управление сверху
- Корпус из латуни
- Угол поворота излива 150°
- Керамический дисковый картридж
- Гибкие соединительные шланги
- Расход воды 12 л/мин (3 бар)

Серия Centro на нашем сайте



ЦВЕТ	МОДЕЛЬ	АРТИКУЛ
	Centro Хром	115.0600.095
	Centro Оптика стали	115.0600.096
	Centro Оптика стали / оникс	115.0621.596
	Centro Оптика стали / графит	115.0621.598
	Centro Оптика стали / серый камень	115.0621.599
	Centro Оптика стали / белый	115.0621.600
	Centro Оптика стали / бежевый	115.0621.611
	Centro Оптика стали / сахара	115.0621.612
	Centro Черный матовый	115.0621.613
	Centro Оптика стали / миндаль	115.0621.615

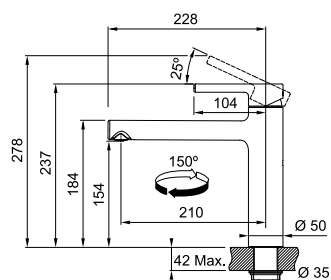

## ORBIT PULL-OUT

СМЕСИТЕЛЬ С ВЫДВИЖНЫМ ШЛАНГОМ



- Смеситель с поворотным изливом и выдвижным шлангом
- Управление сверху
- Корпус из латуни
- Угол поворота излива 120°
- Аэратор с ламинарным потоком
- Расширенная функциональность за счет гибкого выдвижного шланга
- Керамический дисковый картридж
- Гибкие соединительные шланги
- Расход воды 9,9 л/мин (3 бар)

Серия Orbit на нашем сайте



ЦВЕТ	МОДЕЛЬ		Артикул
	Orbit pull-out	Хром	115.0623.055
	Orbit pull-out	Сахара	115.0623.059
	Orbit pull-out	Графит	115.0623.134
	Orbit pull-out	Бежевый	115.0623.136
	Orbit pull-out	Оникс	115.0623.057
	Orbit pull-out	Миндаль	115.0623.147
	Orbit pull-out	Белый	115.0623.139
	Orbit pull-out	Серый камень	115.0623.141

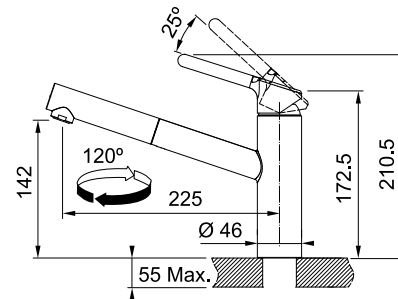

## ORBIT

СМЕСИТЕЛЬ С ПОВОРОТНЫМ ИЗЛИВОМ

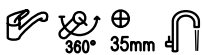

- Смеситель с поворотным изливом
- Управление сверху
- Корпус из латуни
- Угол поворота излива 360°
- Аэратор с ламинарным потоком
- Керамический дисковый картридж
- Гибкие соединительные шланги
- Расход воды 11,9 л/мин (3 бар)

Серия Orbit на нашем сайте



ЦВЕТ	МОДЕЛЬ		Артикул
	Orbit	Хром	115.0623.054
	Orbit	Миндаль	115.0623.146
	Orbit	Сахара	115.0623.058
	Orbit	Графит	115.0623.132
	Orbit	Бежевый	115.0623.135
	Orbit	Оникс	115.0623.056
	Orbit	Белый	115.0623.137
	Orbit	Серый камень	115.0623.140

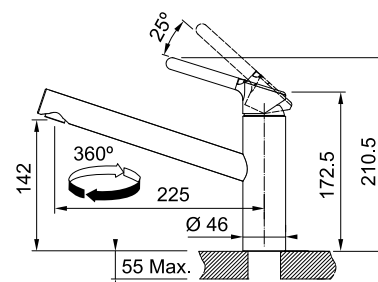

# Смесители

## NOVARA PLUS PULL-OUT

СМЕСИТЕЛЬ С ВЫДВИЖНЫМ ШЛАНГОМ

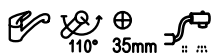

- Смеситель с поворотным изливом, выдвижным шлангом и функцией душа
- Управление сверху
- Корпус из латуни
- Угол поворота излива 110°
- Расширенная функциональность за счет гибкого шланга
- Керамический дисковый картридж
- Гибкие шланги 450 мм
- Расход воды 10,3 л/мин аэратор, 8,1 л/мин душ (3 бар)

Серия Novara Plus на нашем сайте



ЦВЕТ	МОДЕЛЬ		Артикул
	<b>Novara Plus Pull-Out</b>	Хром	115.0347.111
	<b>Novara Plus Pull-Out</b>	Белый	115.0470.669
	<b>Novara Plus Pull-Out</b>	Сахара	115.0470.663
	<b>Novara Plus Pull-Out</b>	Бежевый	115.0470.665
	<b>Novara Plus Pull-Out</b>	Миндаль	115.0470.666
	<b>Novara Plus Pull-Out</b>	Серый	115.0470.670
	<b>Novara Plus Pull-Out</b>	Графит	115.0470.674
	<b>Novara Plus Pull-Out</b>	Оникс	115.0470.675

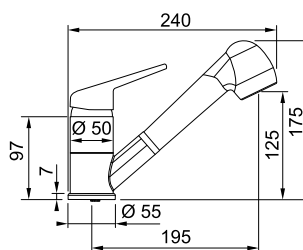

## NOVARA PLUS

СМЕСИТЕЛЬ С ПОВОРОТНЫМ ИЗЛИВОМ



- Смеситель с поворотным изливом
- Управление сверху
- Корпус из латуни
- Угол поворота излива 360°
- Керамический дисковый картридж
- Гибкие шланги 450 мм
- Расход воды 16 л/мин (3 бар)

Серия Novara Plus на нашем сайте



ЦВЕТ	МОДЕЛЬ		Артикул
	<b>Novara Plus</b>	Хром	115.0347.142
	<b>Novara Plus</b>	Белый	115.0470.658
	<b>Novara Plus</b>	Сахара	115.0470.653
	<b>Novara Plus</b>	Бежевый	115.0470.654
	<b>Novara Plus</b>	Миндаль	115.0470.655
	<b>Novara Plus</b>	Серый	115.0470.659
	<b>Novara Plus</b>	Графит	115.0470.660
	<b>Novara Plus</b>	Оникс	115.0470.661

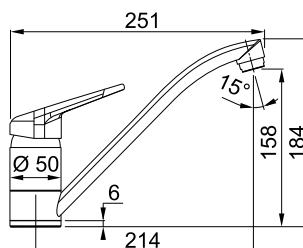



## SIRIUS SIDE

СМЕСИТЕЛЬ С ВЫДВИЖНЫМ ШЛАНГОМ

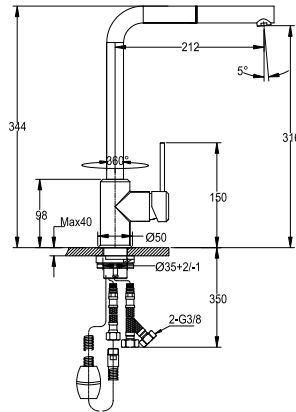

РЕКОМЕНДУЕМЫЕ АКСЕССУАРЫ



Дозатор Sirius

Серия Sirius на нашем сайте



ЦВЕТ	МОДЕЛЬ	Артикул
	Sirius Side Хром	115.0476.760
	Sirius Side Хром / сахара	115.0476.821
	Sirius Side Хром / бежевый	115.0476.822
	Sirius Side Хром / миндаль	115.0476.828
	Sirius Side Хром / серый камень	115.0476.824
	Sirius Side Хром / графит	115.0476.823
	Sirius Side Хром / оникс	115.0476.827
	Sirius Side Хром / белый	115.0476.826

- Смеситель с поворотным изливом и выдвижным шлангом
- Соединительные шланги длиной 400 мм
- Обратный клапан
- Керамический картридж 35 мм
- Длина выдвижного шланга 150 см
- Расход воды 9,6 л/мин (3 бар)

## VEGA NEO

СМЕСИТЕЛЬ С ПОВОРОТНЫМ ИЗЛИВОМ



- Смеситель с поворотным изливом
- Управление сбоку
- Корпус из латуни
- Угол поворота излива 360°
- Керамический дисковый картридж
- Гибкие шланги 450 мм
- Расход воды 15 л/мин (3 бар)

Серия Vega на нашем сайте



ЦВЕТ	МОДЕЛЬ	Артикул
	Vega Neo Хром	115.0622.962
	Vega Neo Белый	115.0622.966
	Vega Neo Сахара	115.0622.969
	Vega Neo Бежевый	115.0622.967
	Vega Neo Серый	115.0622.965
	Vega Neo Графит	115.0622.964
	Vega Neo Оникс	115.0622.963

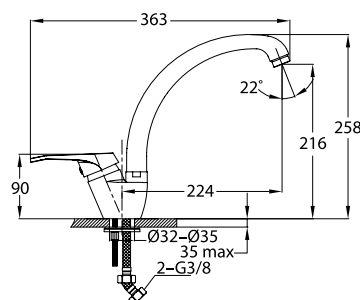

# Смесители

## OLD ENGLAND

СМЕСИТЕЛЬ С ДВУМЯ РУЧКАМИ



⊕  
35mm

Серия Old England на нашем сайте



ЦВЕТ МОДЕЛЬ

Old England Бронза

Артикул

115.0028.204

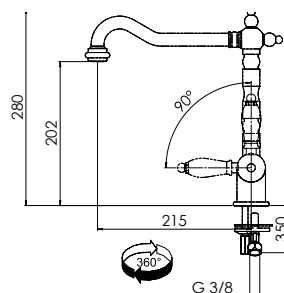

- Смеситель с поворотным изливом
- Корпус из латуни
- Расход воды 12 л/мин (3 бар)

## OLD ENGLAND

СМЕСИТЕЛЬ С ОДНОЙ РУЧКОЙ



⊕  
35mm

Серия Old England на нашем сайте



ЦВЕТ МОДЕЛЬ

Old England Бронза

Артикул

115.0028.206

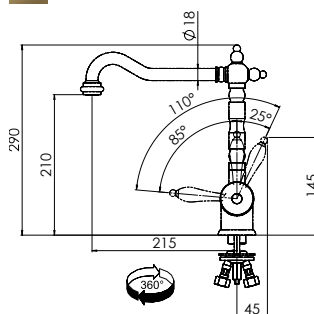

- Смеситель с поворотным изливом
- Установка перед окном
- Управление сбоку справа
- Корпус из латуни
- Керамический дисковый картридж
- Высота в сложенном состоянии 80 мм
- Минимальное расстояние от стены до центра отверстия 45 мм
- Расход воды 12 л/мин (3 бар)

## OLD ENGLAND

СМЕСИТЕЛЬ С ОДНОЙ РУЧКОЙ



⊕  
35mm

Серия Old England на нашем сайте



ЦВЕТ МОДЕЛЬ

Old England Хром

Артикул

115.0060.360

Old England Бронза

115.0028.205

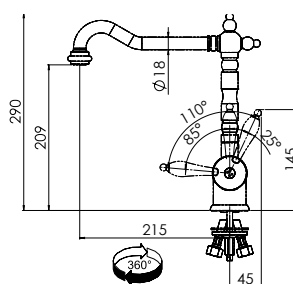

- Смеситель с поворотным изливом
- Управление сбоку справа
- Корпус из латуни
- Керамический дисковый картридж
- Гибкие шланги 450 мм
- Минимальное расстояние от стены до центра отверстия 45 мм
- Расход воды 12 л/мин (3 бар)

## AMBRA ALTO

ВЕНТИЛЬНЫЙ СМЕСИТЕЛЬ



360° 35mm

Серия Ambra Alto на нашем сайте



ЦВЕТ МОДЕЛЬ

 **Ambra Alto** Хром

Артикул

**115.0315.846**

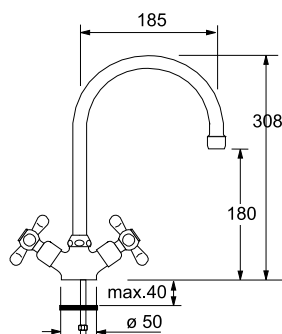

- Смеситель с поворотным изливом
- Управление двумя ручками для холодной и горячей воды
- Корпус из латуни
- Угол поворота излива 360°
- Керамические кран-буксы

## AMBRA

ВЕНТИЛЬНЫЙ СМЕСИТЕЛЬ



360° 35mm

Серия Ambra на нашем сайте



ЦВЕТ МОДЕЛЬ

 **Ambra** Хром

Артикул

**115.0027.877**

 **Ambra** Бронза

**115.0028.190**

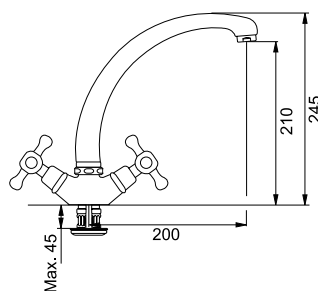

- Смеситель с поворотным изливом
- Управление двумя ручками для холодной и горячей воды
- Корпус из латуни
- Угол поворота излива 360°
- Керамические кран-буксы
- Минимальное расстояние от стены до центра отверстия 45 мм

# Смесители

## SMART

СМЕСИТЕЛЬ С ПОВОРОТНЫМ ИЗЛИВОМ

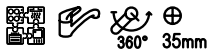

Smart на нашем сайте



ЦВЕТ	МОДЕЛЬ	АРТИКУЛ
	<b>Smart</b> Хром	<b>115.0391.460</b>

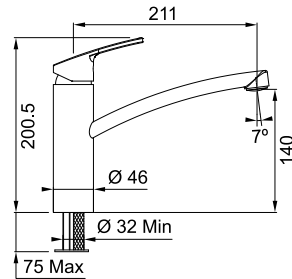

- Смеситель с поворотным изливом
- Управление сверху
- Корпус из латуни
- Угол поворота излива 360°
- Керамический дисковый картридж
- Гибкие шланги 510 мм
- Расход воды 12 л/мин (3 бар)

## BASIC

СМЕСИТЕЛЬ С ПОВОРОТНЫМ ИЗЛИВОМ



Basic на нашем сайте



ЦВЕТ	МОДЕЛЬ	АРТИКУЛ
	<b>Basic</b> Хром	<b>115.0250.147</b>

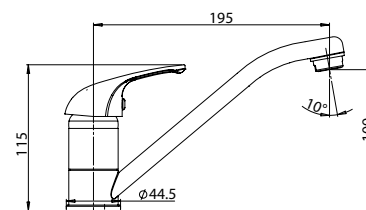

- Смеситель с поворотным изливом
- Управление сверху
- Корпус из латуни
- Угол поворота излива 360°
- Керамический дисковый картридж
- Гибкие шланги 450 мм
- Расход воды 12 л/мин (3 бар)





Смеситель Franke Urban, белый



Смеситель Franke Atlas sensor, нержавеющая сталь

# Дозаторы



## SIRIUS

ДОЗАТОР

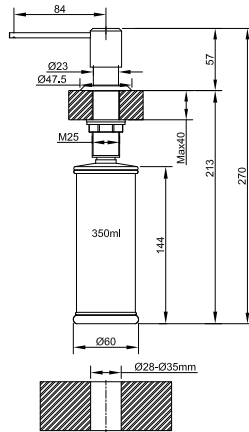

ЦВЕТ	МОДЕЛЬ	АТИКУЛ
	Sirius Хром	119.0500.471
	Sirius Сахара	119.0500.477
	Sirius Бежевый	119.0500.478
	Sirius Миндаль	119.0500.473
	Sirius Серый камень	119.0500.495
	Sirius Графит	119.0500.479
	Sirius Оникс	119.0500.491
	Sirius Белый	119.0500.480

- Управление сверху
- Угол поворота 360°
- Корпус – латунь
- Емкость для жидкого мыла 350 мл
- Монтажное отверстие 28-40 мм
- Удобная заправка сверху

Серия Sirius на нашем сайте



## COMFORT

ДОЗАТОР

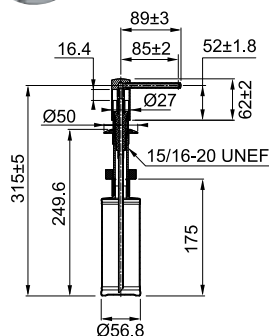
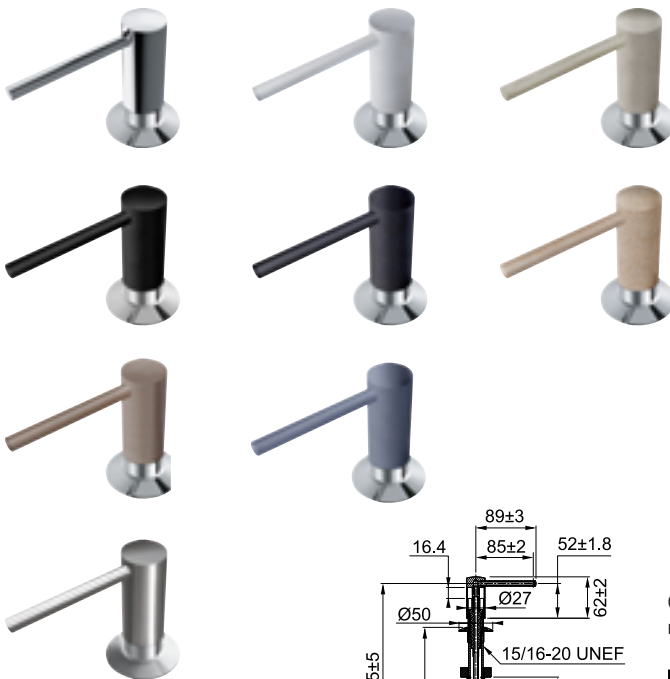

ЦВЕТ	МОДЕЛЬ	АТИКУЛ
	Comfort Хром	119.0584.065
	Comfort Белый	119.0578.748
	Comfort Сахара	119.0578.746
	Comfort Оникс	119.0578.743
	Comfort Графит	119.0578.749
	Comfort Бежевый	119.0578.745
	Comfort Миндаль	119.0578.750
	Comfort Серый камень	119.0578.744
	Comfort Сталь	119.0578.771

- Управление сверху
- Угол поворота 360°
- Корпус – латунь
- Емкость для жидкого мыла 350 мл
- Монтажное отверстие 28-35 мм

Серия Comfort на нашем сайте



# Смесители с фильтрацией



## Franke clear water

Серия смесителей Franke с возможностью подключения к системе фильтрации совмещают в себе функции подачи горячей/холодной воды и чистой фильтрованной воды.

Модели смесителей: Atlas, Neptune, Old England, Ambient clear water, Eos clear water – предлагают различные цветовые решения, начиная от цветов Fraganite+ до бронзы и золота, а также различные материалы – нержавеющую сталь или латунь.

Две отдельные ручки обеспечивают комфортное управление. А благодаря эргономичной системе фильтрации Franke Вы можете наслаждаться чистой и свежей водой непосредственно из смесителя на своей кухне.

Картридж каскадной фильтрации осуществляет механическую и сорбционную очистку на базе следующих блоков:

- предварительного фильтра очистки твердых частиц
- угольной мембраны со степенью очистки до 5 мкм
- блока очистки на основе ионообменной смолы

Фильтры Franke Clear Water обеспечивают качественную очистку воды

- ресурс 8.000 литров
- вода очищается от запахов и привкусов
- удаляется активный хлор
- задерживаются механические частицы > 5 мкм благодаря мембране угольного блока
- вода очищается от органических соединений, в том числе летучих органических соединений
- задерживаются тяжелые металлы (свинец, медь, цинк, никель и т.д.)
- подавляется рост бактерий
- фильтр производится в Швейцарии

- Монтаж фильтра производится в шкафу под мойкой на стене
- Замена картриджа производится без перекрытия подачи воды
- Счетчик определяет количество дней, оставшихся до замены картриджа
- Систему Franke Clear Water можно использовать со смесителями других производителей

### 133.0284.025

Система фильтрации в комплекте:  
Съемный картридж, голова фильтра,  
счетчик дней

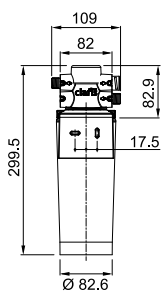

### 133.0284.026

Съемный картридж

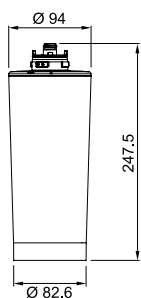



## ATLAS CLEAR WATER

СМЕСИТЕЛЬ С ПОДКЛЮЧЕНИЕМ К СИСТЕМЕ ФИЛЬТРАЦИИ



Atlas Clear  
Water на нашем  
сайте



ЦВЕТ МОДЕЛЬ

АТИКУЛ

Atlas Clear Water Нержавеющая сталь 120.0179.978

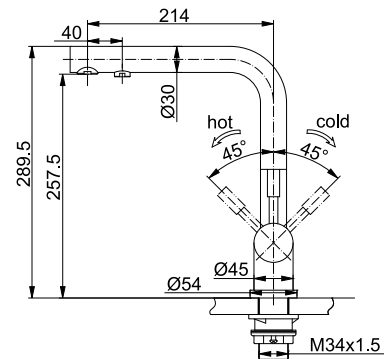

- Дополнительный излив для фильтрованной воды
- Корпус из нержавеющей стали AISI 304
- Специальный рычаг для фильтрованной воды
- Угол поворота излива 360°
- Керамический дисковый картридж
- Гибкие шланги 550 мм
- Набор для подсоединения фильтра входит в комплект
- Система фильтрации не входит в комплект и приобретается дополнительно
- Расход воды 10 л/мин (3 бар)

## EOS CLEAR WATER

СМЕСИТЕЛЬ С ПОДКЛЮЧЕНИЕМ К СИСТЕМЕ ФИЛЬТРАЦИИ



Eos Clear Water  
на нашем сайте



ЦВЕТ МОДЕЛЬ

АТИКУЛ

Eos Clear Water Нержавеющая сталь 120.0179.979

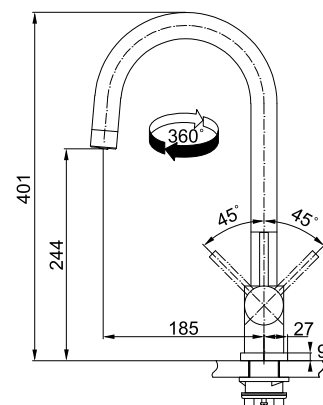

- Корпус из нержавеющей стали AISI 304
- Специальный рычаг для фильтрованной воды
- Угол поворота излива 360°
- Керамический дисковый картридж
- Гибкие шланги 550 мм
- Набор для подсоединения фильтра входит в комплект
- Система фильтрации не входит в комплект и приобретается дополнительно
- Расход воды 10 л/мин (3 бар)

# Смесители с фильтрацией

## AMBIENT CLEAR WATER

СМЕСИТЕЛЬ С ПОДКЛЮЧЕНИЕМ К СИСТЕМЕ ФИЛЬТРАЦИИ

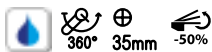

Серия Ambient  
на нашем сайте



ЦВЕТ	МОДЕЛЬ	АРТИКУЛ
	<b>Ambient Clear Water</b> Хром	<b>115.0479.079</b>
	<b>Ambient Clear Water</b> Оптика нержавеющей стали	<b>115.0479.080</b>

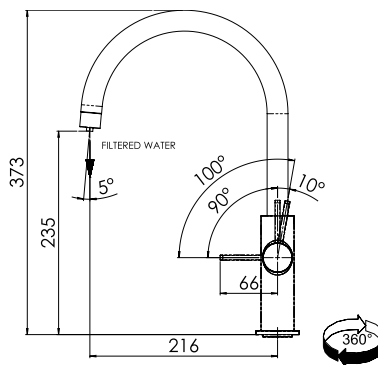

- Смеситель с поворотным изливом
- Специальный рычаг для фильтрованной воды
- Угол поворота излива 360°
- Корпус из латуни
- Керамический дисковый картридж
- Гибкие шланги 550 мм
- Система фильтрации не входит в комплект и приобретается дополнительно
- Расход воды 10 л/мин (3 бар)

## NEPTUNE CLEAR WATER

СМЕСИТЕЛЬ С ПОДКЛЮЧЕНИЕМ К СИСТЕМЕ ФИЛЬТРАЦИИ



ЦВЕТ	МОДЕЛЬ	Артикул
	Neptune Clear Water Хром	115.0370.689
	Neptune Clear Water Белый	115.0370.703
	Neptune Clear Water Сахара	115.0370.708
	Neptune Clear Water Бежевый	115.0370.709
	Neptune Clear Water Миндаль	115.0370.698
	Neptune Clear Water Серый камень	115.0627.653
	Neptune Clear Water Оникс	115.0370.694

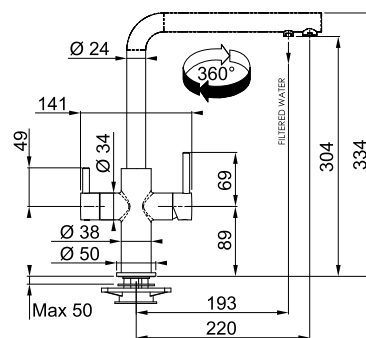

- Смеситель с поворотным изливом
- Дополнительный излив для фильтрованной воды
- Корпус из латуни
- Специальный рычаг для фильтрованной воды
- Угол поворота излива 360°
- Керамический дисковый картридж
- Гибкие шланги 550 мм
- Система фильтрации не входит в комплект и приобретается дополнительно
- Расход воды 10 л/мин (3 бар)

### РЕКОМЕНДУЕМЫЕ АКСЕССУАРЫ



Дозатор COMFORT

Neptune Clear Water на нашем сайте



# Условные обозначения

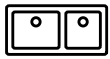

## КУХОННЫЕ МОЙКИ

AISI  
304

нержавеющая сталь марки  
AISI 304

60



ширина шкафа, см

90



угловой монтаж, см



монтаж сверху



монтаж под столешницу



монтаж вровень со столешницей



чаша слева или справа



оборачиваемая мойка



необорачиваемая мойка



система легкого монтажа Fast Fix

ACCES-  
SORIES

аксессуары в комплекте

⊕  
35mm

кол-во и диаметр отверстий  
в мойке



кнопка управления вентилем  
EasyClick



кнопка управления  
вентилем Pop-Up



декоративная крышка слива



CLEAN SINK  
SYSTEM

интегрированный  
выпуск для слива



СКРЫТЫЙ  
ПЕРЕЛИВ

скрытый перелив  
с логотипом Franke

**SlimTOP**

плоский кант SlimTop



данный продукт является  
частью коллекции



мойки производства  
завода в Швейцарии



антибактериальная  
защита **Sanitized®**



## КУХОННЫЕ СМЕСИТЕЛИ



обратный клапан (запор возврата  
воды выдвижного шланга)



гибкий шланг с функцией  
переключения на душ



гибкий шланг



выдвижная лейка



выдвижная лейка с функцией  
переключения на душ



ламинарный поток



установка перед окном



управление одним рычагом



угол поворота излива



⊕  
35mm

отверстие для установки  
смесителя



смеситель с технологией  
энергосбережения



смеситель с технологией Up&Down  
с функцией душа без выдвижной лейки



смеситель с системой  
фильтрации воды



данный продукт является  
частью коллекции





**FRANKE**

Home Solutions  
Franke Group  
CH-4663 Aarburg  
Phone +41 62 787 31 31  
Fax +41 62 787 30 18  
info@franke.com  
www.franke.ch