

# FERRO·FIORI

ACCESSORI PER MOBILI





Артикул	Розмір				Колір
	С, мм	L, мм	W, мм	H, мм	
44502	96	108	11	24	срібло античне
44500	96	108	11	24	бронза
44503	96	108	11	24	бронза чорна
44498	128	140	12	27	срібло античне
44497	128	140	12	27	бронза
44499	128	140	12	27	бронза чорна

Матеріал: латунь

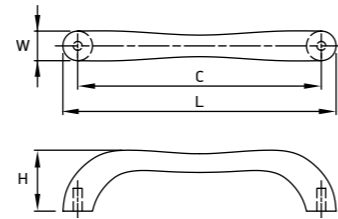

Артикул	Розмір				Колір
	С, мм	L, мм	W, мм	H, мм	
44510	96	120	24	28	срібло античне
44509	96	120	24	28	бронза
44511	96	120	24	28	бронза чорна
44507	128	152	24	31	срібло античне
44504	128	152	24	31	бронза
44508	128	152	24	31	бронза чорна

Матеріал: латунь

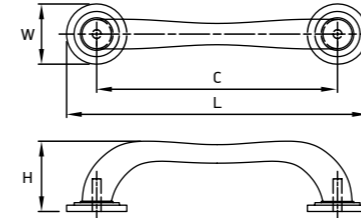

Артикул	Розмір				Колір
	С, мм	L, мм	W, мм	H, мм	
44514	96	135	25	28	срібло античне
44512	96	135	25	28	бронза
44515	96	135	25	28	бронза чорна

Матеріал: латунь

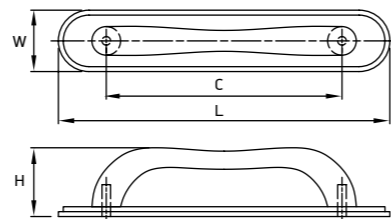

Артикул	Розмір				Колір
	С, мм	L, мм	W, мм	H, мм	
36302	160	174	24	29	чорний матовий

Матеріал: алюміній

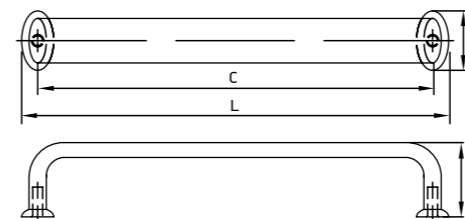

Артикул	Розмір				Колір
	С, мм	L, мм	W, мм	H, мм	
18527	64	108	30	19	срібло античне
18510	64	108	30	19	бронза
18526	96	150	42	26	срібло античне
18509	96	150	42	26	бронза
18525	254	280	43	28	срібло античне
18508	254	280	43	28	бронза

Матеріал: латунь | цинковий сплав Zamak

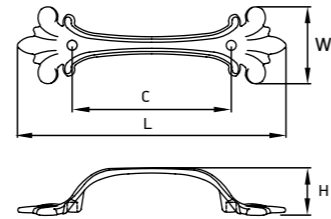

Артикул	Розмір				Колір
	С, мм	L, мм	W, мм	H, мм	
20681	96	113	15	32	срібло античне
20678	96	113	15	32	бронза
20682	96	113	15	32	бронза чорна
18503	160	175	15	36	срібло античне
18494	160	175	15	36	бронза
18506	160	175	15	36	бронза чорна
18502	254	270	17	38	срібло античне
18493	254	270	17	38	бронза
18505	254	270	17	38	бронза чорна

Матеріал: латунь | цинковий сплав Zamak

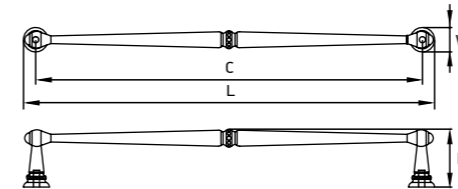

Артикул	Розмір				Колір
	С, мм	L, мм	W, мм	H, мм	
18530	0	32	32	27	срібло античне
18513	0	32	32	27	бронза
18528	0	42	42	29	срібло античне
18511	0	42	42	29	бронза

Матеріал: латунь | цинковий сплав Zamak

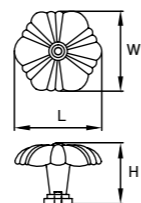

Артикул	Розмір				Колір
	С, мм	L, мм	W, мм	H, мм	
18542	0	25	25	13	срібло античне
18533	0	25	25	13	бронза
18541	0	30	30	16	срібло античне
18532	0	30	30	16	бронза
18540	0	45	45	23	срібло античне
18531	0	45	45	23	бронза

Матеріал: латунь | цинковий сплав Zamak

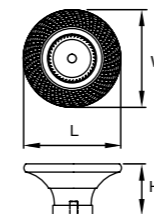

FERRO·FIORI  
ACCESSORI PER MOBILI



Ceramic

модель: 9121



Артикул	Розмір				Колір
	С, мм	L, мм	W, мм	H, мм	
18545	96	148	60,4	40,28	бронза антична   молочний
18549	96	148	60,4	40,28	срібло античне   молочний

Матеріал: латунь із керамічною вставкою

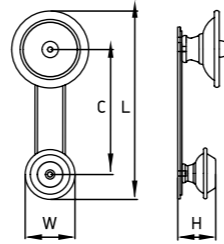

модель: 9040



Артикул	Розмір				Колір
	С, мм	L, мм	W, мм	H, мм	
11789	76	126	19	30	бронза антична   молочний   laso
11790	76	126	19	30	хром   білий

Матеріал: цинковий сплав Zamak із керамічною вставкою

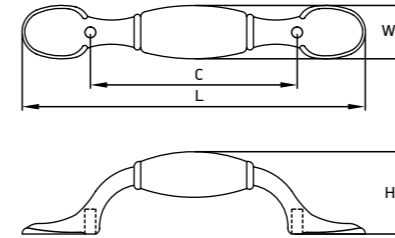

модель: 9122



Артикул	Розмір				Колір
	С, мм	L, мм	W, мм	H, мм	
18546	96	135	40	38	бронза антична   молочний
18550	96	135	40	38	срібло античне   молочний

Матеріал: латунь із керамічною вставкою

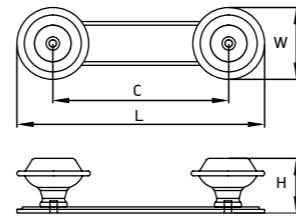

модель: 9010



Артикул	Розмір				Колір
	С, мм	L, мм	W, мм	H, мм	
11801	12	60	20	32	бронза антична   молочний
11800	128	138	22	29	бронза антична   молочний

Матеріал: цинковий сплав Zamak із керамічною вставкою

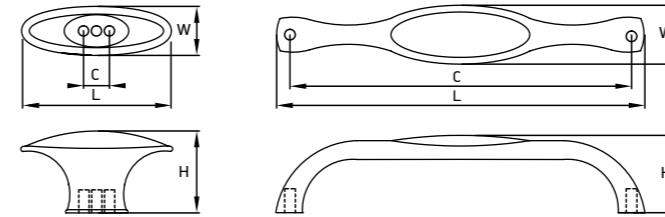

модель: 9120



Артикул	Розмір				Колір
	С, мм	L, мм	W, мм	H, мм	
18544	0	40	40	26	бронза антична   молочний
18548	0	40	40	26	срібло античне   молочний
18543	96	131	35	26	бронза антична   молочний
18547	96	131	35	26	срібло античне   молочний

Матеріал: латунь із керамічною вставкою

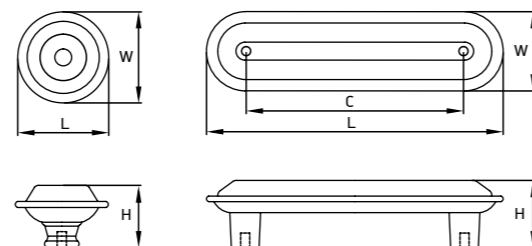

модель: 7090



Артикул	Розмір				Колір
	С, мм	L, мм	W, мм	H, мм	
11803	0	34	34	25	чорний
11738	0	32	32	23	молочний
11737	0	32	32	23	білий

Матеріал: кераміна

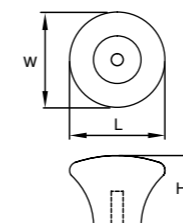

модель: 9140



Артикул	Розмір				Колір
	С, мм	L, мм	W, мм	H, мм	
31463	0	34	34	38,5	бронза антична   візерунок
31464	0	43	43	41,5	бронза антична   візерунок
31465	0	48	48	46,5	бронза антична   візерунок
31457	0	34	34	38,5	бронза антична   розпис
31461	0	43	43	41,5	бронза антична   розпис
31462	0	48	48	46,5	бронза антична   розпис
31454	0	34	34	38,5	бронза антична   візерунок квіти
31455	0	43	43	41,5	бронза антична   візерунок квіти
31459	0	48	48	46,5	бронза антична   візерунок квіти

Матеріал: кераміка

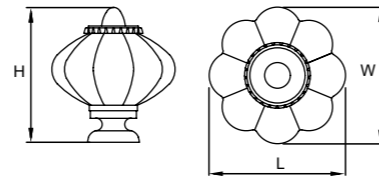

модель: 9130



Артикул	Розмір				Колір
	С, мм	L, мм	W, мм	H, мм	
31452	0	43	43	34	бронза антична   візерунок квітка
31453	0	50	50	40	бронза антична   візерунок розпис

Матеріал: кераміка

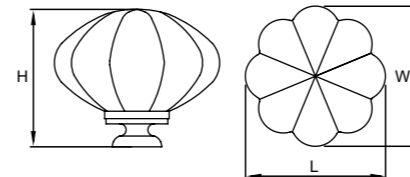

модель: 9150



Артикул	Розмір				Колір
	С, мм	L, мм	W, мм	H, мм	
31479	0	34	34	38,5	бронза антична   небесно-блакитний
31480	0	43	43	41,5	бронза антична   небесно-блакитний
31470	0	34	34	38,5	бронза антична   гірчичний
31471	0	43	43	41,5	бронза антична   гірчичний
31466	0	34	34	38,5	бронза антична   слонова кістка
31467	0	43	43	41,5	бронза антична   слонова кістка
31476	0	34	34	38,5	бронза антична   темно-оливковий
31477	0	43	43	41,5	бронза антична   темно-оливковий
31473	0	34	34	38,5	бронза антична   шоколадний
31474	0	43	43	41,5	бронза антична   шоколадний

Матеріал: кераміка

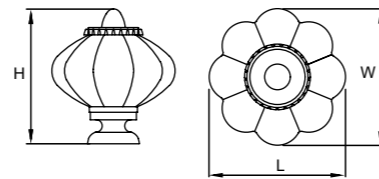

модель: 9160



Артикул	Розмір				Колір
	С, мм	L, мм	W, мм	H, мм	
31482	0	34	34	32	бронза антична   білий
31483	0	43	43	34	бронза антична   білий
31484	0	60	60	43	бронза антична   білий

Матеріал: кераміка

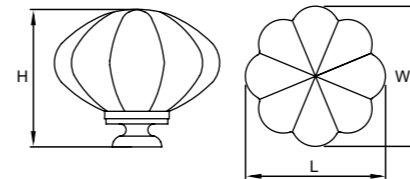

модель: 9151



Артикул	Розмір				Колір
	С, мм	L, мм	W, мм	H, мм	
31469	27	38	78	103	бронза антична   без насадок

Матеріал: цинковий сплав Zamak

Насадки випадають окремо

Для гачка можуть використовуватися насадки 9140, 9150

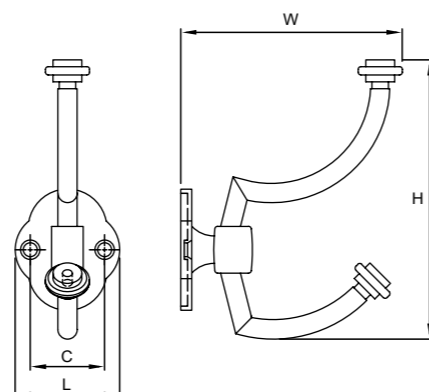

модель: 9161



Артикул	Розмір				Колір
	С, мм	L, мм	W, мм	H, мм	
31485	32	49	104	195	чорний   кераміка біла

Матеріал: цинковий сплав Zamak із керамічною вставкою

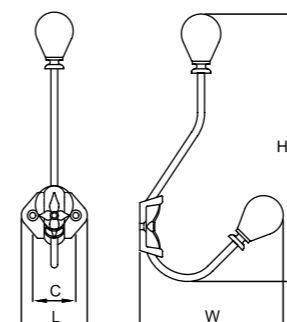

модель: 9170

Артикул	Розмір				Колір
	С, мм	L, мм	W, мм	H, мм	
31486	0	115	115	60	бронза антична   бірюзовий

Матеріал: кераміка  
Ручна робота, розмір може несуттєво відрізнятися

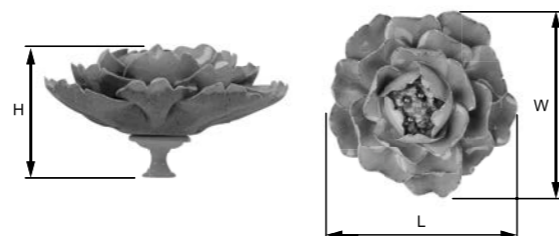

модель: 9170

Артикул	Розмір				Колір
	С, мм	L, мм	W, мм	H, мм	
31487	0	94	94	58	бронза антична   бірюзовий

Матеріал: кераміка  
Ручна робота, розмір може несуттєво відрізнятися

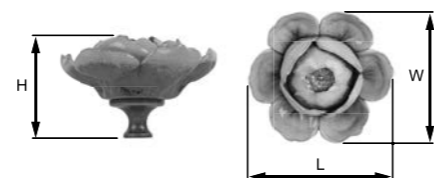

модель: 9180

Артикул	Розмір				Колір
	С, мм	L, мм	W, мм	H, мм	
31489	0	86	86	58	бронза антична   пісочний

Матеріал: кераміка  
Ручна робота, розмір може несуттєво відрізнятися





FERRO·FIORI  
ACCESSORI PER MOBILI



Loft

модель: 0620

Артикул	Розмір				Колір
	С, мм	L, мм	W, мм	H, мм	
36321	160	175	16	32	свинець   патина
36320	160	174	16	32	чорний матовий
36323	320	335	16	32	свинець   патина
36322	320	334	16	32	чорний матовий

Матеріал: алюміній

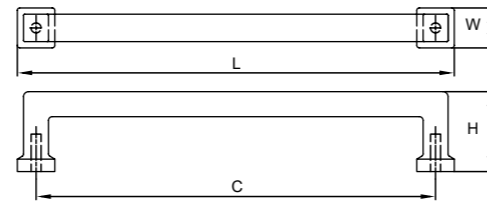

Артикул	Розмір				Колір
	С, мм	L, мм	W, мм	H, мм	
36310	16	48	24	37	нікель
36312	16	48	24	37	сталь
36311	16	48	24	37	чорний матовий

Матеріал: цинковий сплав Zamak

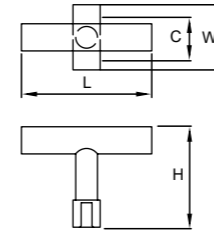

модель: 0640

Артикул	Розмір				Колір
	С, мм	L, мм	W, мм	H, мм	
36325	160	190	20	60	сталь зістарена   зварювання
36326	320	350	20	60	сталь зістарена   зварювання

Матеріал: сталь

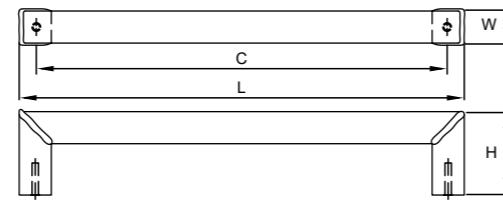

модель: 0660

Артикул	Розмір				Колір
	С, мм	L, мм	W, мм	H, мм	
36328	192	207	30	31	сталь
36330	192	207	30	31	нікель сатин

Матеріал: алюміній

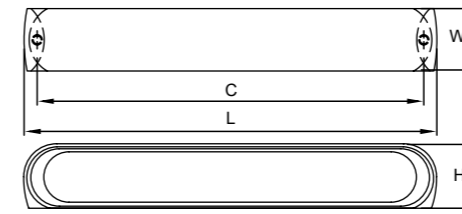

модель: 0630

Артикул	Розмір				Колір
	С, мм	L, мм	W, мм	H, мм	
36324	192	208	17	40	сталь зістарена   зварювання

Матеріал: сталь

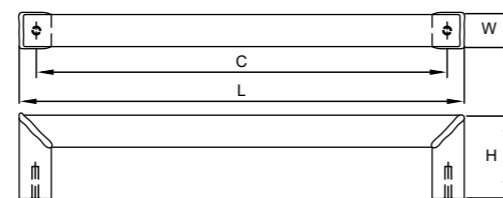

модель: 0650

Артикул	Розмір				Колір
	С, мм	L, мм	W, мм	H, мм	
36327	160	170	36	33	сталь зістарена

Матеріал: алюміній

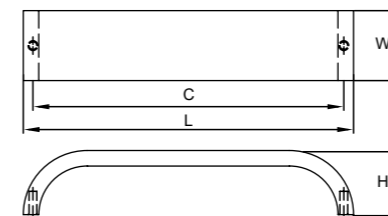



Профіль Type L



Артикул	Розмір				Колір
	L, мм	W, мм	W1, мм	H, мм	
72562	5600	36,2	15	46,2	алюміній не анодований
72563	5600	36,2	15	46,2	чорний браш
72564	5600	36,2	15	46,2	нікель браш
90991	5600	36,2	15	46,2	білий

Матеріал: цинк

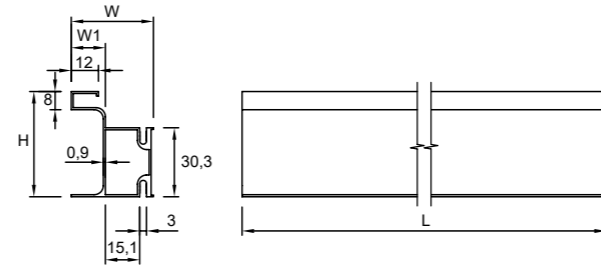

Профіль Type L



Артикул	Розмір				Колір
	L, мм	W, мм	W1, мм	H, мм	
72556	4300	27	20,7	57,7	алюміній не анодований
72557	4100	27	20,7	57,7	чорний браш
72558	4100	27	20,7	57,7	нікель браш
90989	4300	27	20,7	57,7	білий

Матеріал: цинк

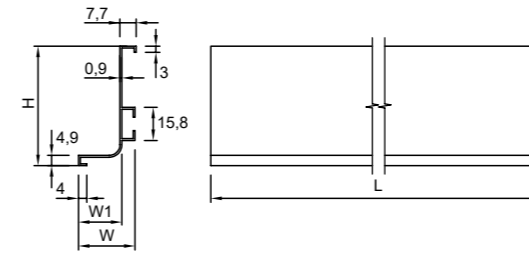

Профіль Type C



Артикул	Розмір				Колір
	L, мм	W, мм	W1, мм	H, мм	
72565	5600	36,2	15	62,4	алюміній не анодований
72566	5400	36,2	15	62,4	чорний браш
72567	5400	36,2	15	62,4	нікель браш
90992	5600	36,2	15	62,4	білий

Матеріал: цинк

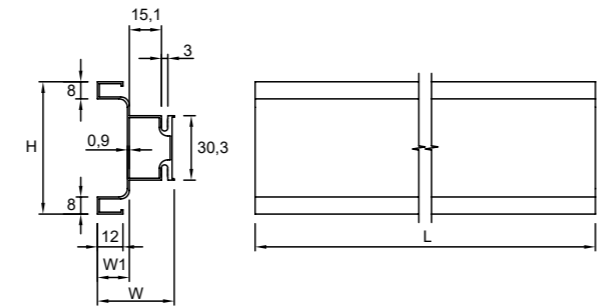

Профіль Type C



Артикул	Розмір				Колір
	L, мм	W, мм	W1, мм	H, мм	
72559	4300	26,8	20,5	73,7	алюміній не анодований
72560	4300	26,8	20,5	73,7	чорний браш
72561	4300	26,8	20,5	73,7	нікель браш
90990	4300	26,8	20,5	73,7	білий

Матеріал: цинк

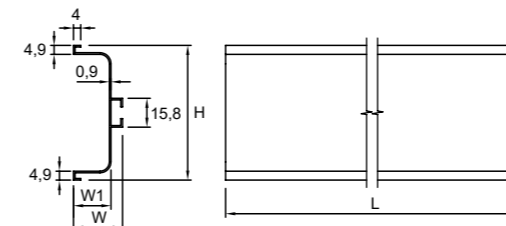

Профіль Type L



Артикул	Розмір				Колір
	L, мм	W, мм	W1, мм	H, мм	
72568	4300	27	20	19,6	алюміній не анодований
72569	4100	27	20	19,6	чорний браш
72570	4100	27	20	19,6	нікель браш
90993	4300	27	20	19,6	білий

Матеріал: цинк

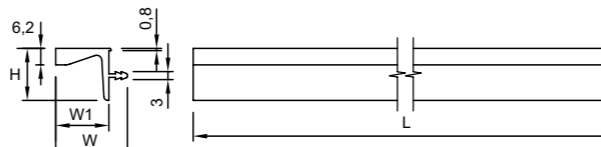

Заглушка Type L

Артикул	Розмір				Колір
	C, мм	L, мм	W, мм	H, мм	
90407	22,6	28	10	58,8	алюміній не анодований (права)
90411	22,6	28	10	58,8	чорний браш (права)
90409	22,6	28	10	58,8	нікель браш (права)
90408	22,6	28	10	58,8	білий (права)
72571	22,6	28	10	58,8	алюміній не анодований (ліва)
72585	22,6	28	10	58,8	чорний браш (ліва)
79612	22,6	28	10	58,8	нікель браш (ліва)
72573	22,6	28	10	58,8	білий (ліва)

Матеріал: цинк

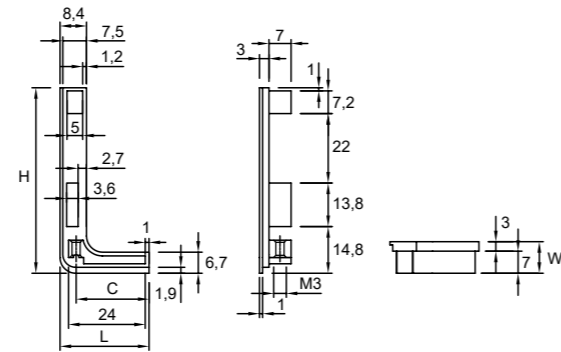
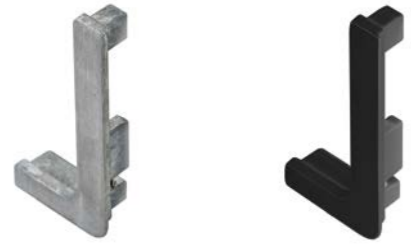

Кут Type L

Артикул	Розмір				Колір
	C, мм	L, мм	W, мм	H, мм	
72577	19,5	28	38	57,2	чорний браш
79628	19,5	28	38	57,2	нікель браш

Матеріал: цинк

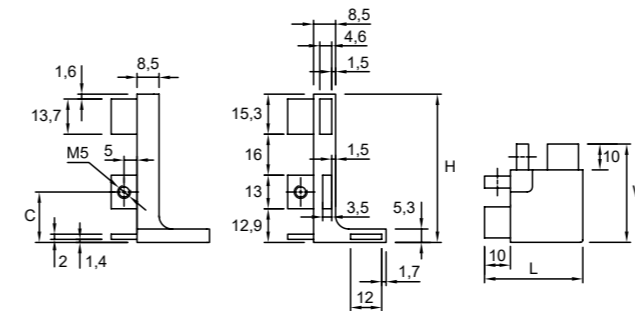

Заглушка Type C

Артикул	Розмір				Колір
	C, мм	L, мм	W, мм	H, мм	
90412	23	29,5	11	76	алюміній не анодований (права)
90417	23	29,5	11	76	чорний браш (права)
90416	23	29,5	11	76	нікель браш (права)
90415	23	29,5	11	76	білий (права)
72598	23	29,5	11	76	алюміній не анодований (ліва)
72574	23	29,5	11	76	чорний браш (ліва)
79624	23	29,5	11	76	нікель браш (ліва)
72575	23	29,5	11	76	білий (ліва)

Матеріал: цинк

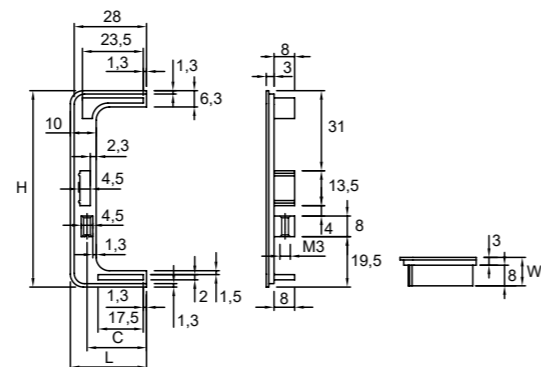

Кут Type L

Артикул	Розмір				Колір
	C, мм	L, мм	W, мм	H, мм	
72580	19,5	38	38	57,5	чорний браш
79633	19,5	38	38	57,5	нікель браш
72581	19,5	38	38	57,5	білий

Матеріал: цинк

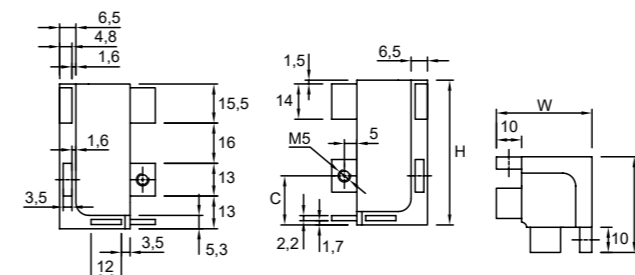
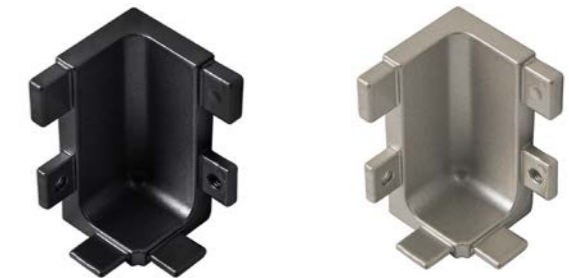

FERRO·FIORI  
ACCESSORI PER MOBILI



Modern

Артикул	Розмір				Колір
	С, мм	L, мм	W, мм	H, мм	
63501	16	37	37	25	нікель
63500	16	37	37	25	чорний

Матеріал: цинковий сплав Zamak

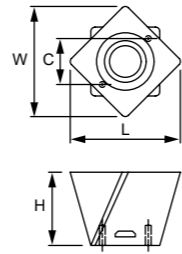

Артикул	Розмір				Колір
	С, мм	L, мм	W, мм	H, мм	
11731	128	140/136	44/37	17/11	чорний браш
11728	192	204/200	44/37	17/11	чорний браш
11733	128	140/136	44/37	17/11	алюміній
11730	192	204/200	44/37	17/11	алюміній

Матеріал: алюміній з заглушками із цинкового сплаву Zamak

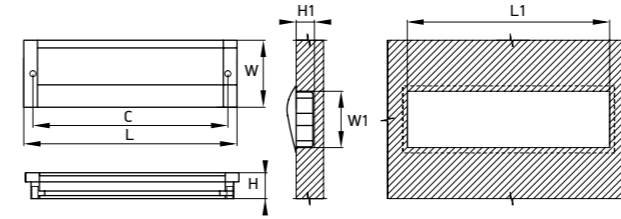

Артикул	Розмір				Колір
	С, мм	L, мм	W, мм	H, мм	
46819	128	138	10	29	білий прогумований
46818	128	138	10	29	нікель
46820	128	138	10	29	чорний прогумований
46822	192	202	10	29	білий прогумований
46821	192	202	10	29	нікель
46823	192	202	10	29	чорний прогумований
46825	320	330	10	29	білий прогумований
46824	320	330	10	29	нікель
46827	320	330	10	29	чорний прогумований

Матеріал: цинковий сплав Zamak

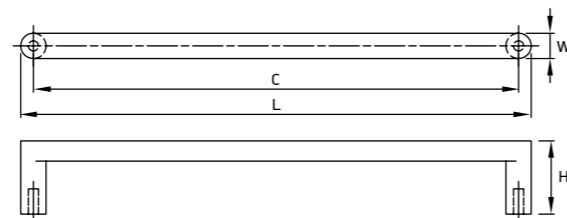

Артикул	Розмір				Колір
	С, мм	L, мм	W, мм	H, мм	
46843	64	86	30	12	хром
46844	64	86	30	12	нікель
46845	64	86	30	12	чорний
46846	128	150	32	13	хром
46847	128	150	32	13	нікель
46848	128	150	32	13	чорний

Матеріал: цинковий сплав Zamak

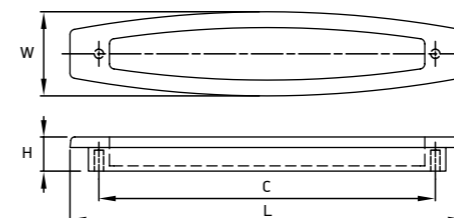

Артикул	Розмір				Колір
	С, мм	L, мм	W, мм	H, мм	
49182	0	51	13,5	12	нікель
49185	0	51	13,5	12	титан
49179	0	51	13,5	12	хром
49183	0	51	13,5	12	чорний

Матеріал: цинковий сплав Zamak

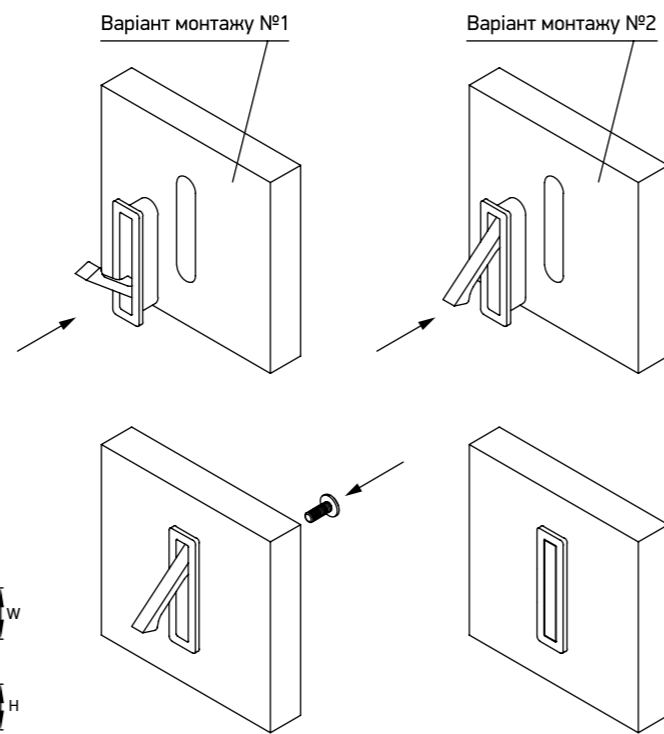

Артикул	Розмір				Колір
	С, мм	L, мм	W, мм	H, мм	
49168	96	159	25	13,5	нікель
49178	96	159	25	13,5	титан
49165	96	159	25	13,5	хром
49176	96	159	25	13,5	чорний

Матеріал: цинковий сплав Zamak

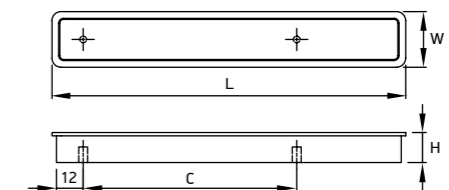
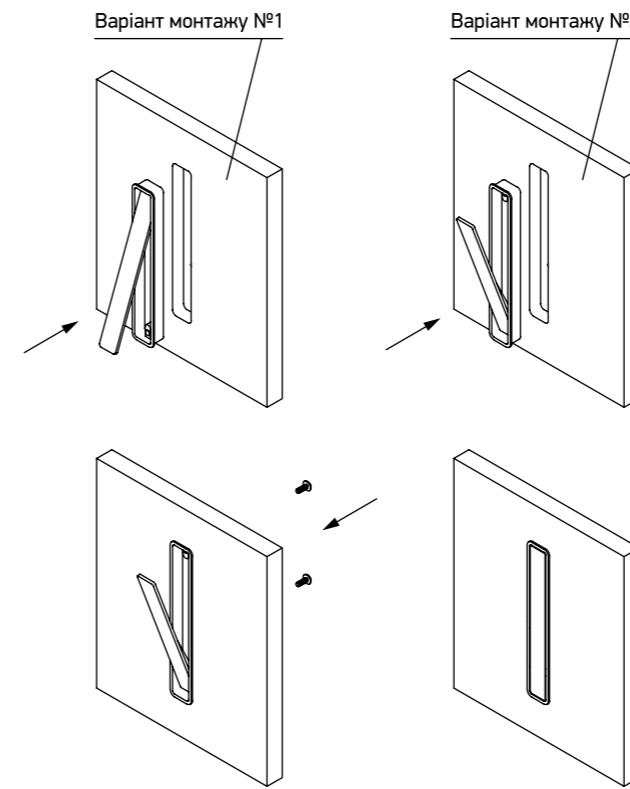



Артикул	Розмір				Колір
	С, мм	L, мм	W, мм	H, мм	
49146	64	110	45	13,5	нікель
49148	64	110	45	13,5	титан
49143	64	110	45	13,5	хром
49147	64	110	45	13,5	чорний

Матеріал: цинковий сплав Zamak

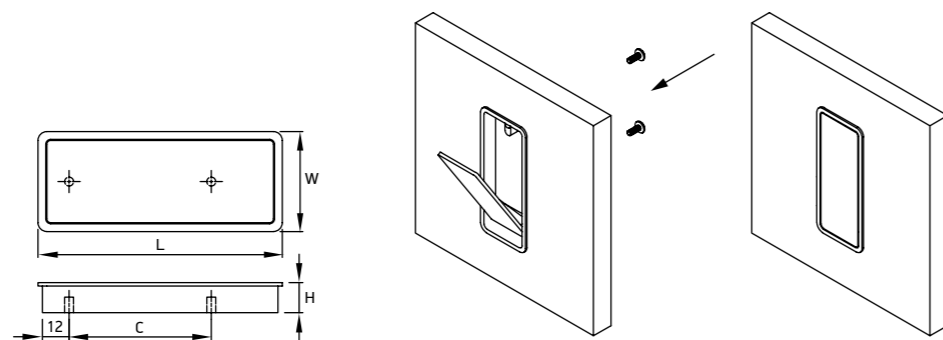
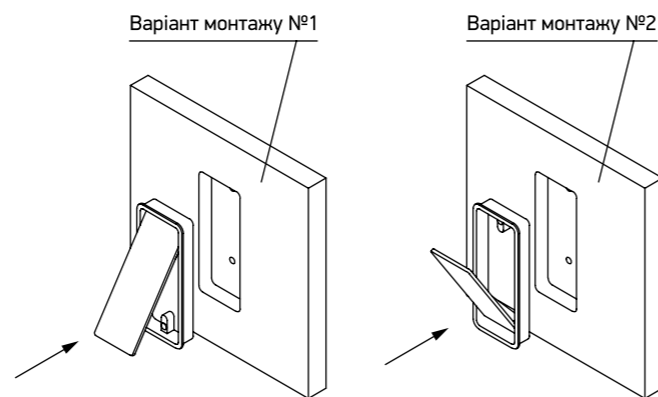

Артикул	Розмір				Колір
	С, мм	L, мм	W, мм	H, мм	
49152	96	115	44	13,5	нікель
49154	96	115	44	13,5	титан
49149	96	115	44	13,5	хром
49153	96	115	44	13,5	чорний
49159	160	178	45	13,5	нікель
49163	160	178	45	13,5	титан
49155	160	178	45	13,5	хром
49162	160	178	45	13,5	чорний

Матеріал: цинковий сплав Zamak

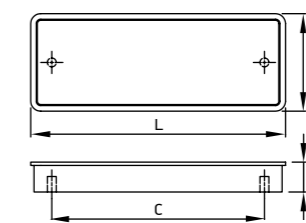
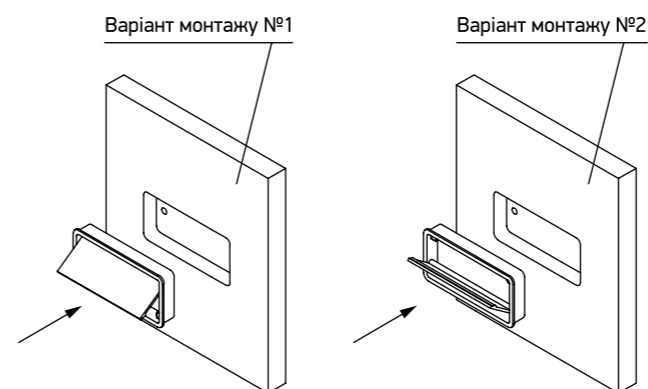
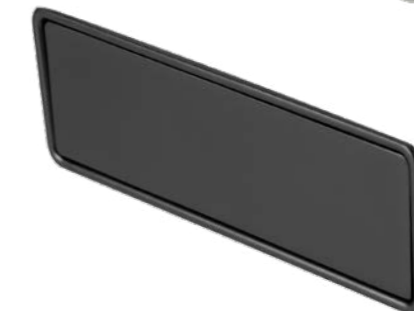

Артикул	Розмір				Колір
	С, мм	L, мм	W, мм	H, мм	
46062	0	400	38	15	білий
46060	0	400	38	15	нікель
46061	0	400	38	15	чорний
46065	0	600	38	15	білий
46063	0	600	38	15	нікель
46064	0	600	38	15	чорний
46068	0	900	38	15	білий
46066	0	900	38	15	нікель
46067	0	900	38	15	чорний
46059					заглушка біла
46057					заглушка нікель
46058					заглушка чорна

Матеріал: алюміній

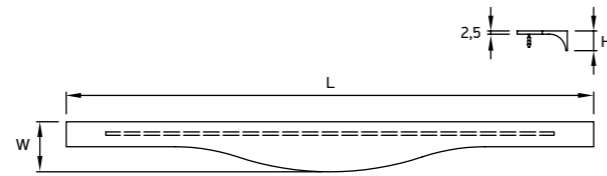

Артикул	Розмір				Колір
	С, мм	L, мм	W, мм	H, мм	
11503	96	159	10	28	чорний браш
11501	96	159	10	28	шоколад браш
11500	128	191	10	28	чорний браш
11499	128	191	10	28	шоколад браш
11498	160	223	10	28	чорний браш
11497	160	223	10	28	шоколад браш
11496	256	319	10	28	чорний браш
11495	256	319	10	28	шоколад браш

Матеріал: алюміній

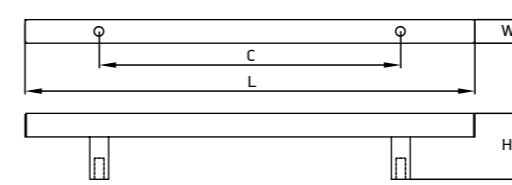

Артикул	Розмір				Колір
	С, мм	L, мм	W, мм	H, мм	
11696	128	164	20	25	нікель
11694	192	228	20	25	нікель
11692	320	356	20	25	нікель

Матеріал: цинковий сплав Zamak

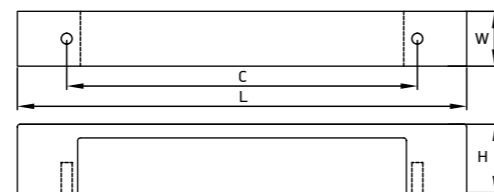

Артикул	Розмір				Колір
	С, мм	L, мм	W, мм	H, мм	
11701	352	382	8	27	хром
11702	352	382	8	27	нікель
11703	352	382	8	27	алюміній
11704	257	287	8	27	хром
11705	257	287	8	27	нікель
11706	257	287	8	27	алюміній
11707	160	190	8	27	хром
11708	160	190	8	27	нікель
11709	160	190	8	27	алюміній

Матеріал: цинковий сплав Zamak

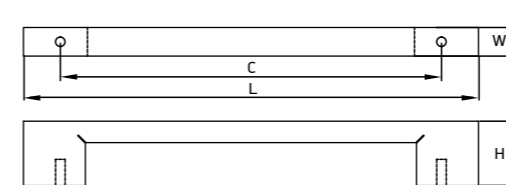

Артикул	Розмір				Колір
	С, мм	L, мм	W, мм	H, мм	
11741	96	108	16	36	хром   білий
11742	96	108	16	36	нікель   чорний

Матеріал: цинковий сплав Zamak із керамічною вставною

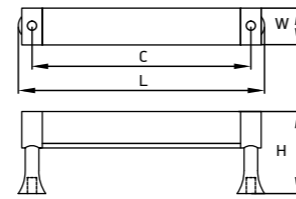

Артикул	Розмір				Колір
	С, мм	L, мм	W, мм	H, мм	
15258	0	31	31	46	хром   кристал
31252	0	31	31	46	золото поліроване   кристал

Матеріал: цинковий сплав Zamak із кристалами

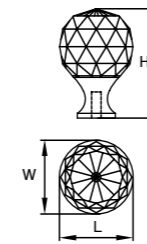

Артикул	Розмір				Колір
	С, мм	L, мм	W, мм	H, мм	
11676	128	133	21	30	алюміній
11675	192	197	21	30	алюміній
11674	320	325	21	30	алюміній

Матеріал: алюміній

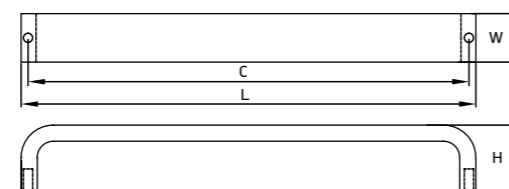

Артикул	Розмір				Колір
	С, мм	L, мм	W, мм	H, мм	
15259	0	29	29	31	хром   кристал
31253	0	29	29	31	золото поліроване   кристал

Матеріал: цинковий сплав Zamak із кристалами

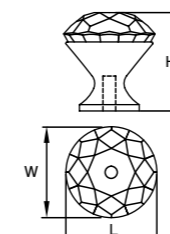

Артикул	Розмір				Колір
	С, мм	L, мм	W, мм	H, мм	
45910	32	120	50	125	білий
45911	32	120	50	125	чорний
45909	32	120	50	125	хром

Матеріал: цинковий сплав Zamak

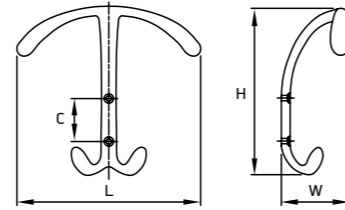

Артикул	Розмір				Колір
	С, мм	L, мм	W, мм	H, мм	
46829	18	75	35	100	білий
46830	18	75	35	100	чорний
46828	18	75	35	100	нікель

Матеріал: цинковий сплав Zamak

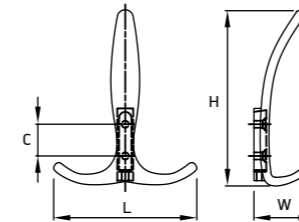

Артикул	Розмір				Колір
	С, мм	L, мм	W, мм	H, мм	
74371	45	93	46	73	хром
74372	45	93	46	73	чорний матовий

Матеріал: цинковий сплав Zamak

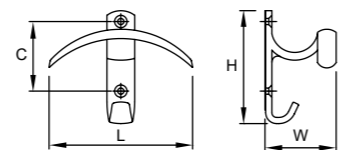

Артикул	Розмір				Колір
	С, мм	L, мм	W, мм	H, мм	
46832	21	64	37	66	білий
46831	21	64	37	66	нікель
46833	21	64	37	66	чорний

Матеріал: цинковий сплав Zamak

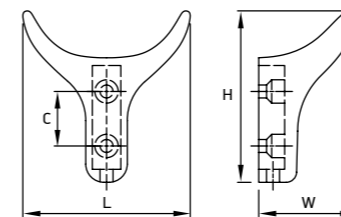
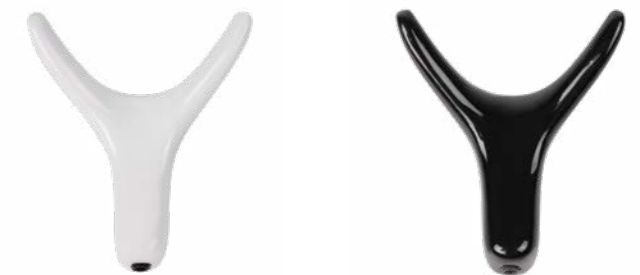

модель: 6060

Артикул	Розмір				Колір
	С, мм	L, мм	W, мм	H, мм	
74368	20	95	60	83	хром
74369	20	95	60	83	чорний матовий

Матеріал: цинковий сплав Zamak

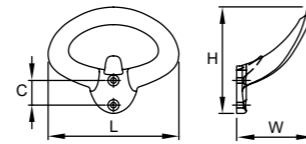

модель: 6100

Артикул	Розмір				Колір
	С, мм	L, мм	W, мм	H, мм	
74377	20	108	45	130	хром
74378	20	108	45	130	чорний матовий

Матеріал: цинковий сплав Zamak

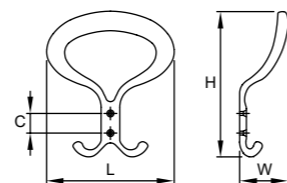

Артикул	Розмір				Колір
	С, мм	L, мм	W, мм	H, мм	
46835	10	20	24	73	білий
46836	10	20	24	73	чорний
46834	10	20	24	73	нікель

Матеріал: цинковий сплав Zamak

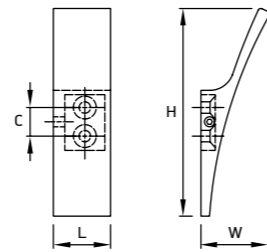

Артикул	Розмір				Колір
	С, мм	L, мм	W, мм	H, мм	
74375	16	58	37	48	нікель
74376	16	58	37	48	чорний матовий

Матеріал: цинковий сплав Zamak

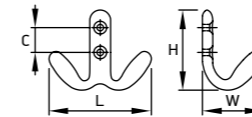

Артикул	Розмір				Колір
	С, мм	L, мм	W, мм	H, мм	
74374	24	100	62	125	нікель
74373	24	100	62	125	чорний матовий

Матеріал: цинковий сплав Zamak

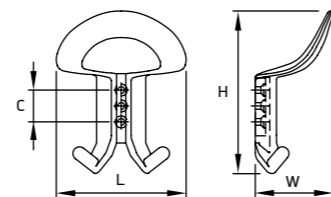

Артикул	Розмір				Колір
	С, мм	L, мм	W, мм	H, мм	
46082	0	29	25	28	нікель

Матеріал: цинковий сплав Zamak із гумовою вставкою  
Обмежувач для дверей

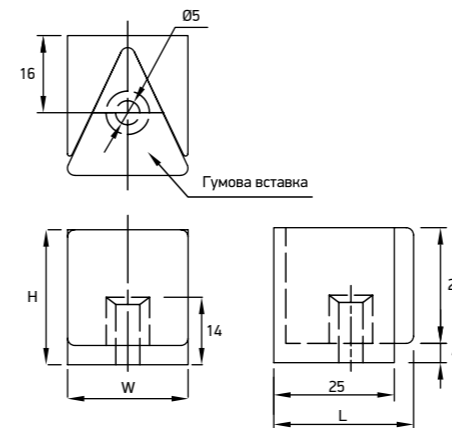

Артикул	Розмір					Колір
	C, мм	L, мм	W, мм	H, мм	S, мм	
45917	0	25	30	24-29	5-10	нікель
45916	0	25	30	24-29	5-10	хром
45915	0	40	65	43-56	9-22	нікель
45914	0	40	65	43-56	9-22	хром

Матеріал: цинковий сплав Zamak  
Навантаження: 8 кг

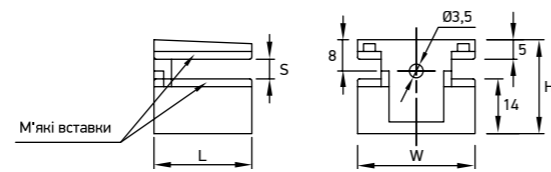

Артикул	Розмір					Колір
	C, мм	L, мм	W, мм	H, мм	S, мм	
45931	22	150	26	63-89	6-32	нікель
45930	22	150	26	63-89	6-32	хром
45929	37	230	31	84-120	6-42	нікель
45928	37	230	31	84-120	6-42	хром

Матеріал: цинковий сплав Zamak  
Навантаження: 18 кг

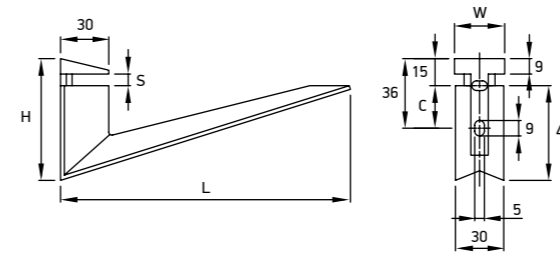

Артикул	Розмір					Колір
	C, мм	L, мм	W, мм	H, мм	S, мм	
45920	22	147	25	52-77	8-33	нікель
45923	22	147	25	52-77	8-33	хром
45919	35	230	30	68-108	8-48	нікель
45918	35	230	30	68-108	8-48	хром

Матеріал: цинковий сплав Zamak  
Навантаження: 20 кг

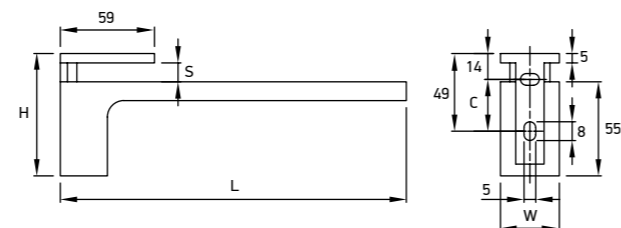

Артикул	Розмір					Колір
	C, мм	L, мм	W, мм	H, мм	S, мм	
45925	0	80	20	36-55	5-24	нікель
45924	0	80	20	36-55	5-24	хром
45922	24	140	30	52-78	6-32	нікель
45921	24	140	30	52-78	6-32	хром

Матеріал: цинковий сплав Zamak  
Навантаження: 20 кг

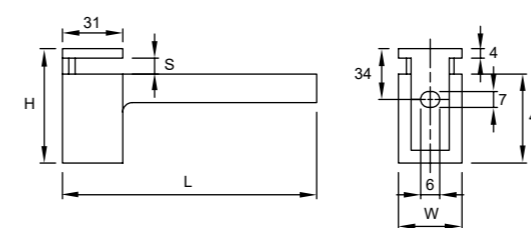

Артикул	Розмір				Колір
	С, мм	L, мм	W, мм	H, мм	
51217	42	130	69	57-84	хром
51218	42	130	69	57-84	чорний

Матеріал: цинковий сплав Zamak  
Навантаження: 20 кг

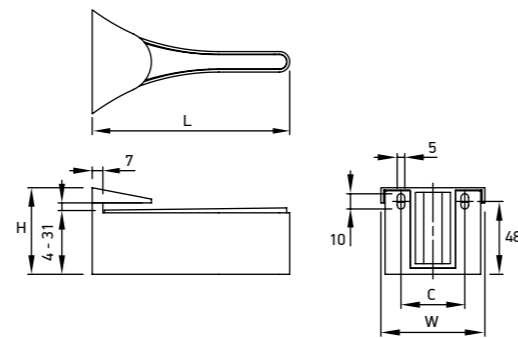

Артикул	Розмір				Колір
	С, мм	L, мм	W, мм	H, мм	
51222	60	240	30	100	хром
51223	60	240	30	100	чорний

Матеріал: цинковий сплав Zamak  
Навантаження: 20 кг

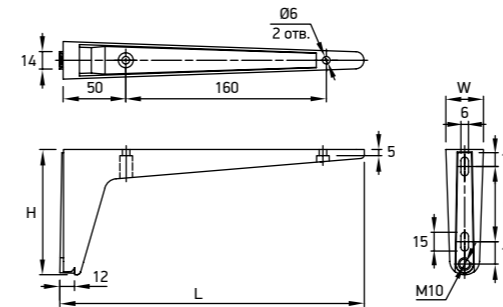

Артикул	Розмір				Колір
	С, мм	L, мм	W, мм	H, мм	
51216	52	100	20	123-150	хром

Матеріал: цинковий сплав Zamak  
Навантаження: 10 кг

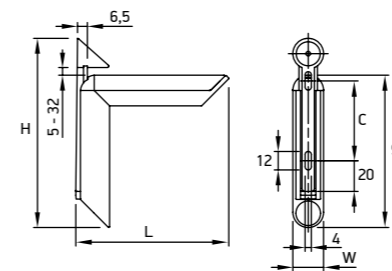

Артикул	Розмір				Колір
	С, мм	L, мм	W, мм	H, мм	
51219	19	130	24	67-97	хром
51220	19	130	24	67-97	білий
51221	19	130	24	67-97	чорний

Матеріал: цинковий сплав Zamak  
Навантаження: 7 кг

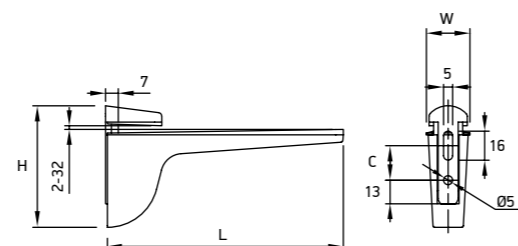

Артикул	Розмір				Колір
	С, мм	L, мм	W, мм	H, мм	
51224	19	100	19	63-89	хром

Матеріал: цинковий сплав Zamak  
Навантаження: 10 кг

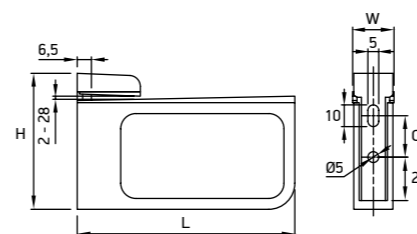





модель: 11002

Артикул	Розмір				Колір
	С, мм	L, мм	W, мм	H, мм	
52023	32	47	43	27	білий
52024	32	47	43	27	чорний
52025	32	47	43	27	сірий
52026	32	47	43	27	капучино

Матеріал: пластик ABS, PETG

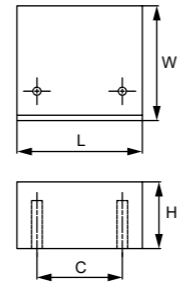

модель: 11002

Артикул	Розмір				Колір
	С, мм	L, мм	W, мм	H, мм	
52027	160	204	30	31	білий
52028	160	204	30	31	чорний
52029	160	204	30	31	сірий
52030	160	204	30	31	капучино

Матеріал: пластик ABS, PETG

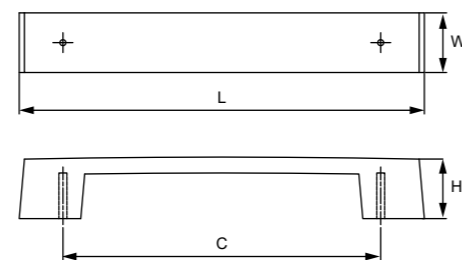
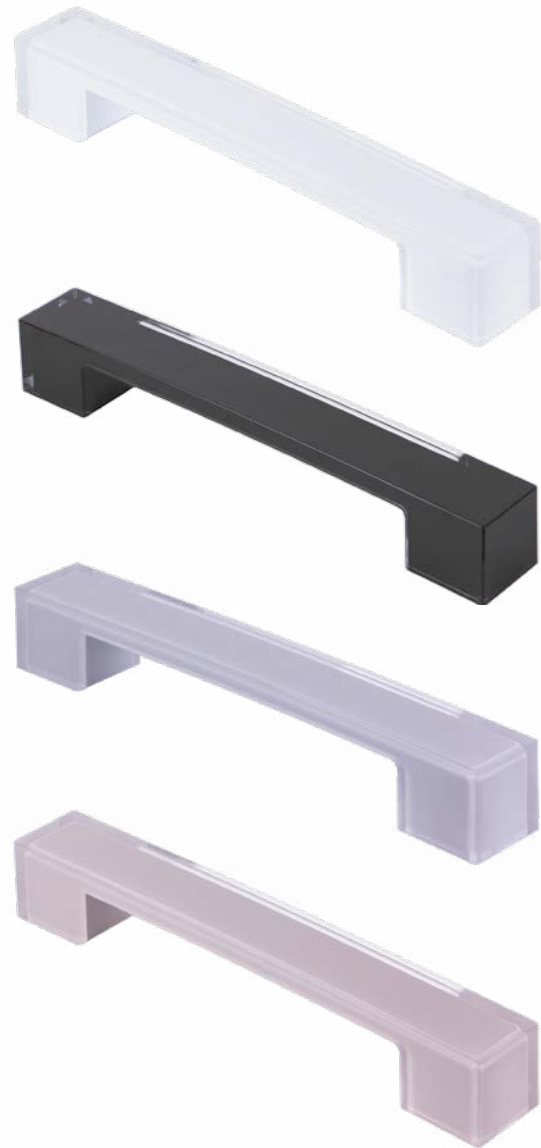

Артикул	Розмір				Колір
	С, мм	L, мм	W, мм	H, мм	
52094	0	40	40	19	білий
52095	0	40	40	19	рожевий
52096	0	40	40	19	бузковий

Матеріал: пластик ABS

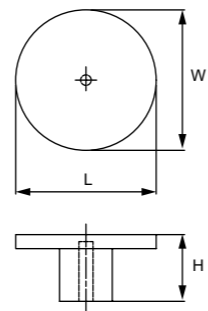

Артикул	Розмір				Колір
	С, мм	L, мм	W, мм	H, мм	
52097	45	94	110	27	білий
52101	45	94	110	27	світло-рожевий
52102	45	94	110	27	бузковий

Матеріал: пластик ABS

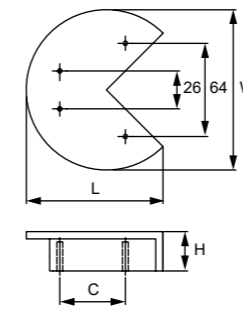

Артикул	Розмір				Колір
	С, мм	L, мм	W, мм	H, мм	
52126	0	73	50	3	слонова кістка
52128	0	73	50	3	рожевий
52129	0	73	50	3	блакитний
52131	0	73	50	3	бірюзовий

Матеріал: пластик ABS

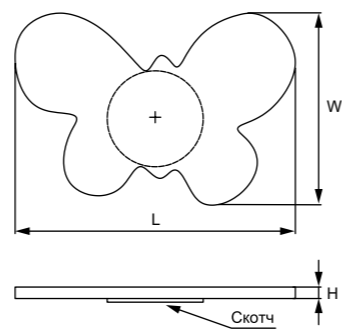

Артикул	Розмір				Колір
	С, мм	L, мм	W, мм	H, мм	
52117	0	70	53	27	білий
52118	0	70	53	27	рожевий
52119	0	70	53	27	бузковий
52125	0	70	53	27	бірюзовий

Матеріал: пластик ABS

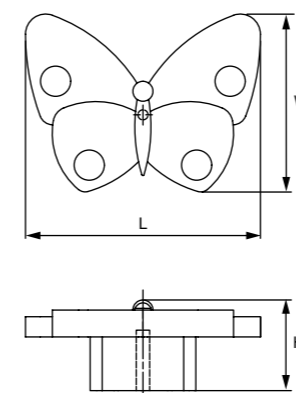

Артикул	Розмір				Колір
	С, мм	L, мм	W, мм	H, мм	
52032	160	183	25	24	сірий
52034	160	183	25	24	рожевий
52035	160	183	25	24	прозорий

Матеріал: пластик ABS

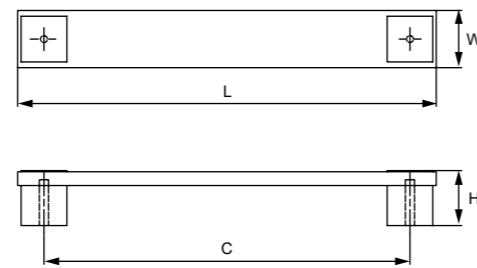
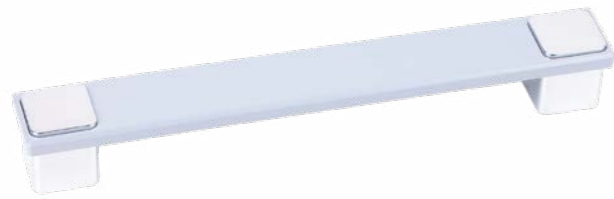

Артикул	Розмір				Колір
	С, мм	L, мм	W, мм	H, мм	
52031	0	42	42	26	прозорий

Матеріал: пластик PETG

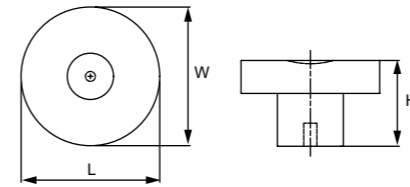

Артикул	Розмір				Колір
	С, мм	L, мм	W, мм	H, мм	
52089	128	168	55	27	білий
52090	128	168	55	27	світло-рожевий
52091	128	168	55	27	бузковий

Матеріал: пластик ABS

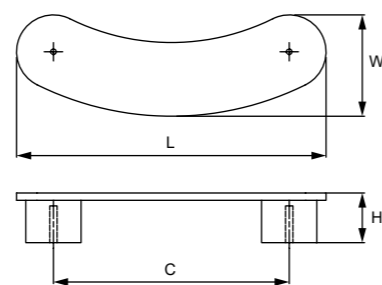
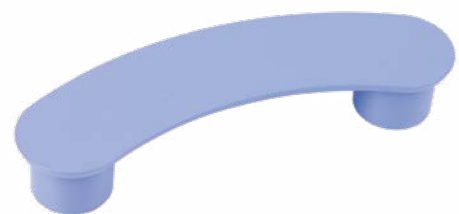

Артикул	Розмір				Колір
	С, мм	L, мм	W, мм	H, мм	
52105	32	135	75	25	білий
52107	32	135	75	25	синій
52109	32	135	75	25	небо

Матеріал: пластик ABS

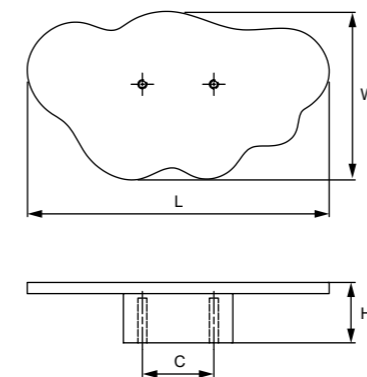

модель: 11004

Артикул	Розмір				Колір
	С, мм	L, мм	W, мм	H, мм	
52068	0	37	37	21	червоний
52071	0	37	37	21	зелений
52072	0	37	37	21	жовтий
52073	0	37	37	21	синій
52074	0	37	37	21	помаранчевий

Матеріал: пластик ABS

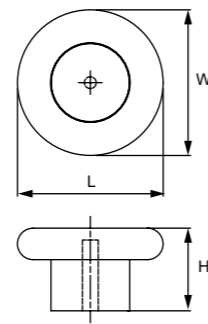

модель: 11004

Артикул	Розмір				Колір
	С, мм	L, мм	W, мм	H, мм	
52036	0	36	36	21	сірий
52037	0	36	36	21	рожевий
52039	0	36	36	21	червоний
52040	0	36	36	21	зелений
52041	0	36	36	21	жовтий
52045	0	36	36	21	синій
52046	0	36	36	21	помаранчевий

Матеріал: пластик ABS

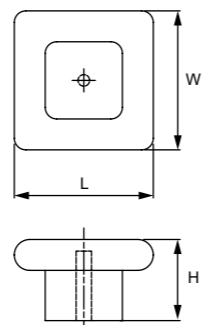

Артикул	Розмір				Колір
	С, мм	L, мм	W, мм	H, мм	
52063	0	41	36	22	червоний
52064	0	41	36	22	зелений
52065	0	41	36	22	жовтий
52066	0	41	36	22	синій
52067	0	41	36	22	помаранчевий

Матеріал: пластик ABS

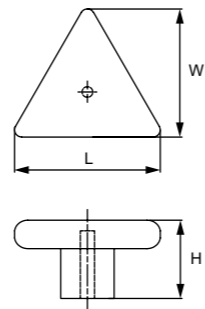

Артикул	Розмір				Колір
	С, мм	L, мм	W, мм	H, мм	
52080	0	73	25	31	червоний
52081	0	73	25	31	зелений
52082	0	73	25	31	блакитний

Матеріал: каучук SEBS

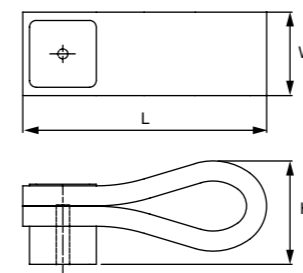

Артикул	Розмір				Колір
	С, мм	L, мм	W, мм	H, мм	
52075	0	40	40	22	червоний
52076	0	40	40	22	зелений
52077	0	40	40	22	жовтий
52078	0	40	40	22	синій
52079	0	40	40	22	помаранчевий

Матеріал: пластик ABS

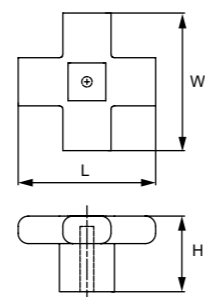

Артикул	Розмір				Колір
	С, мм	L, мм	W, мм	H, мм	
52086	128	150	25	24	червоний
52087	128	150	25	24	зелений
52088	128	150	25	24	блакитний

Матеріал: каучук SEBS

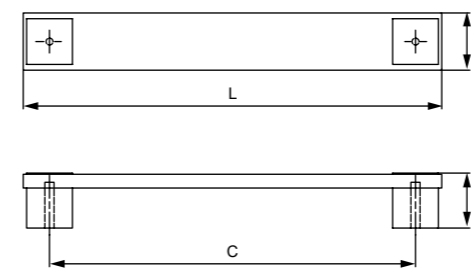
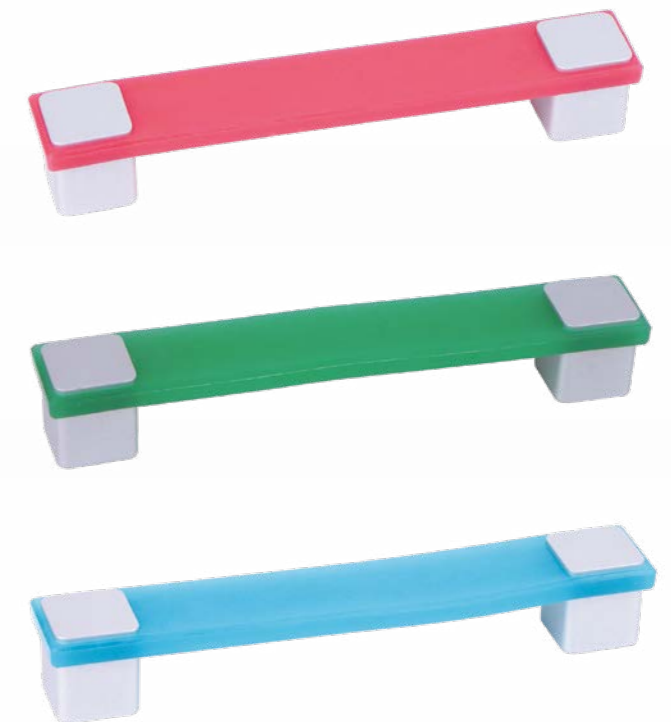

модель: 11005

Артикул	Розмір				Колір
	С, мм	L, мм	W, мм	H, мм	
52083	0	48	48	29	червоний
52084	0	48	48	29	зелений
52085	0	48	48	29	блакитний

Матеріал: каучук SEBS

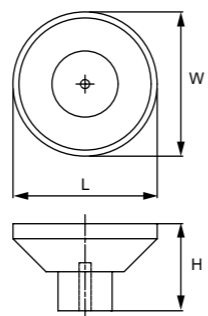

модель: 11004

Артикул	Розмір				Колір
	С, мм	L, мм	W, мм	H, мм	
52110	0	40	40	22	білий
52111	0	40	40	22	синій
52112	0	40	40	22	жовтий
52114	0	40	40	22	червоний
52115	0	40	40	22	зелений

Матеріал: пластик ABS

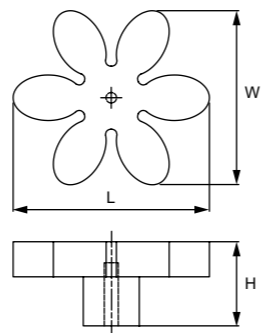
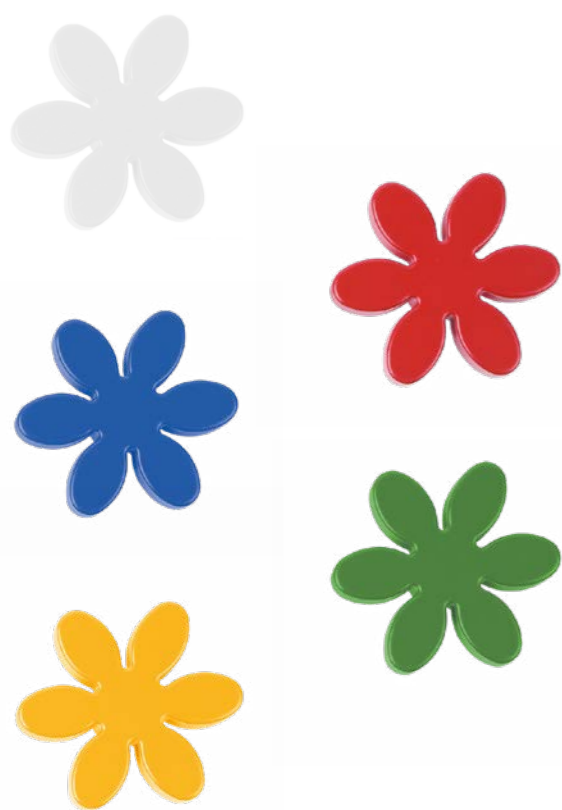

Артикул	Розмір				Колір
	С, мм	L, мм	W, мм	H, мм	
67193	60	121	36	121	червоний
67192	60	121	36	121	жовтий
67194	60	121	36	121	зелений
67191	60	121	36	121	синій

Матеріал: пластик PA6

