

HÄFELE



# СУШКИ ДЛЯ ПОСУДУ

ПРАКТИЧНІ ТА ФУНКЦІОНАЛЬНІ РІШЕННЯ

## ■ Найповніший асортимент:

- 4 типи покриття (нержавіюча сталь, хром, антикорозійне покриття білого та сірого кольорів);
- 5 варіантів ширини (450, 600, 700, 800 та 900 мм);
- Кріплення 2-х кольорів (сірого та білого);
- Піддони з пластику та нержавіючої сталі.

## ■ Гнучка комплектація

Асортимент решіток та аксесуарів дає можливість підібрати комплектацію сушки згідно побажань клієнта.

## ■ Гарантія 2 роки

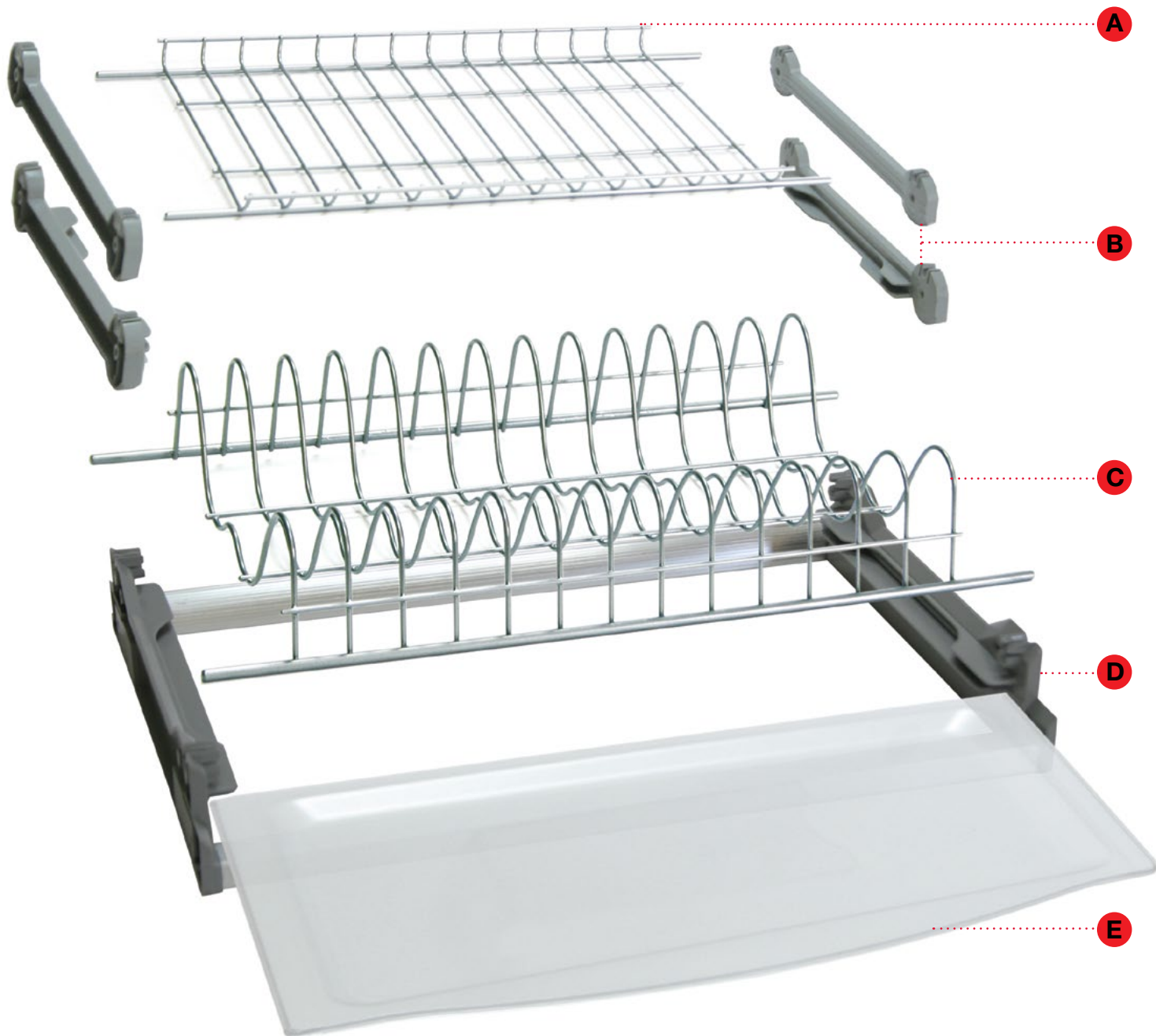

Елемент	Опис
A	Верхня решітка для сушки посуду (4 типи покриття – нержавіюча сталь, хром, антикорозійне покриття білого та сірого кольорів)
B	Кріплення для сушки – без або з пазом для піддону (2 кольори – білий та сірий)
C	Нижня решітка для сушки посуду (4 типи покриття – нержавіюча сталь, хром, антикорозійне покриття білого та сірого кольорів)
D	Рама для сушки (2 кольори – білий та сірий)
E	Піддон для сушки (пластиковий або з нержавіючої сталі)

## Піддон для сушки



Пластик

Артикул	Для ширини корпусу, мм
544.16.772	450
544.20.424	600
544.20.426	800
544.20.427	900



Нержавіюча  
сталь

Артикул	Для ширини корпусу, мм
544.19.092	450
544.19.094	600
544.19.095	700
544.19.096	800
544.19.097	900

## Кріплення до сушок

З пазом для піддону



Артикул	Опис
544.20.790	Пластик білий, 1 шт



Артикул	Опис
544.20.990	Пластик сірий, 1 шт

## Кріплення до сушок

Без пазу для піддону



Артикул	Опис
544.20.791	Пластик білий, 1 шт



Артикул	Опис
544.20.991	Пластик сірий, 1 шт

## Рама для сушки

Алюміній + пластик



Білий колір



Артикул	L, мм	Для ширини корпусу, мм
544.19.782	414	450
544.19.784	564	600
544.19.785	664	700
544.19.786	764	800
544.19.787	864	900

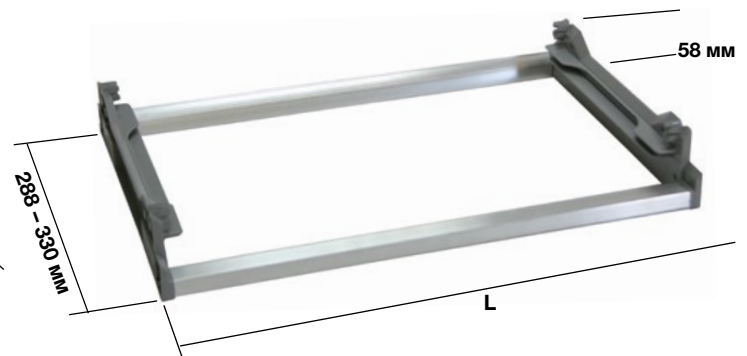

Сірий колір



Артикул	L, мм	Для ширини корпусу, мм
544.19.982	414	450
544.19.984	564	600
544.19.985	664	700
544.19.986	764	800
544.19.987	864	900

## Набір решіток для посуду

Нержавіюча сталь

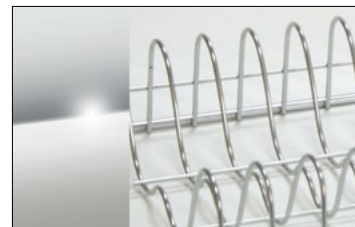
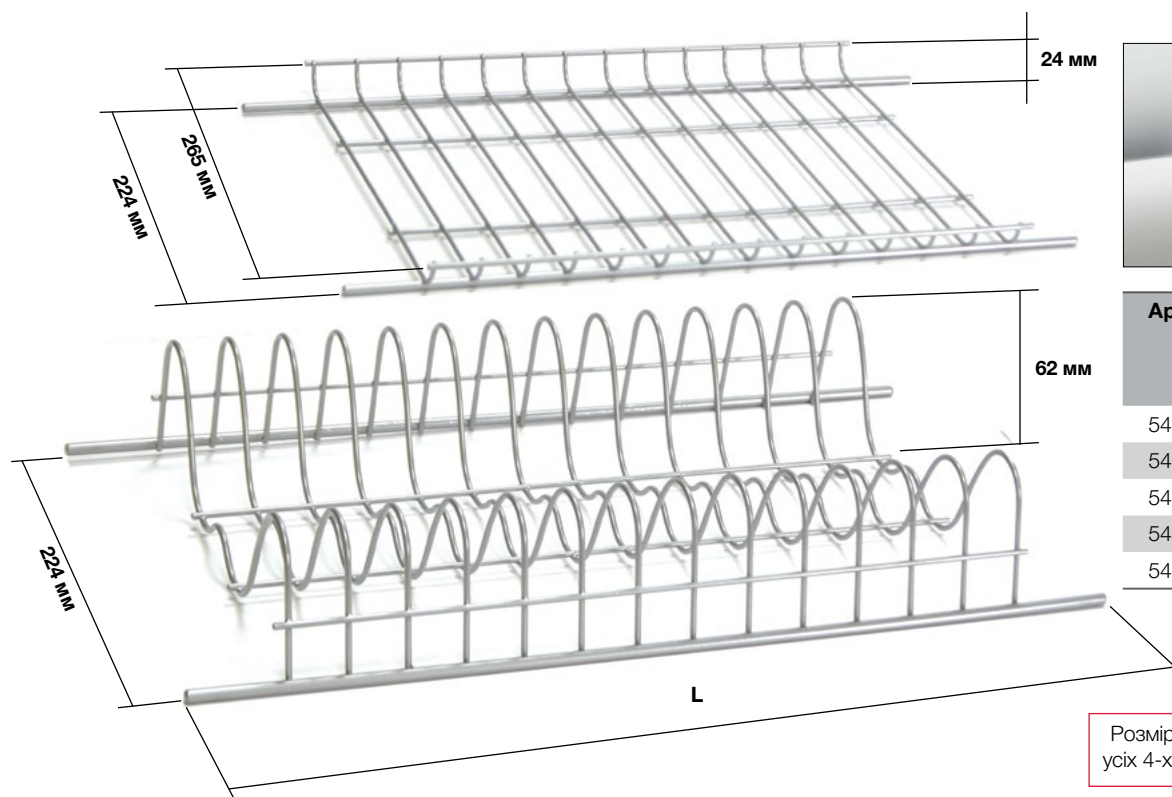

Артикул	L, мм	Для ширини корпусу, мм
544.20.002	410	450 *
544.20.004	560	600 *
544.20.005	660	700 *
544.20.006	760	800 *
544.20.007	860	900 *

Розміри решіток на фото вказані для усіх 4-х варіантів з різним покриттям

## Набір решіток для посуду

Сталь з антикорозійним покриттям, сірий колір

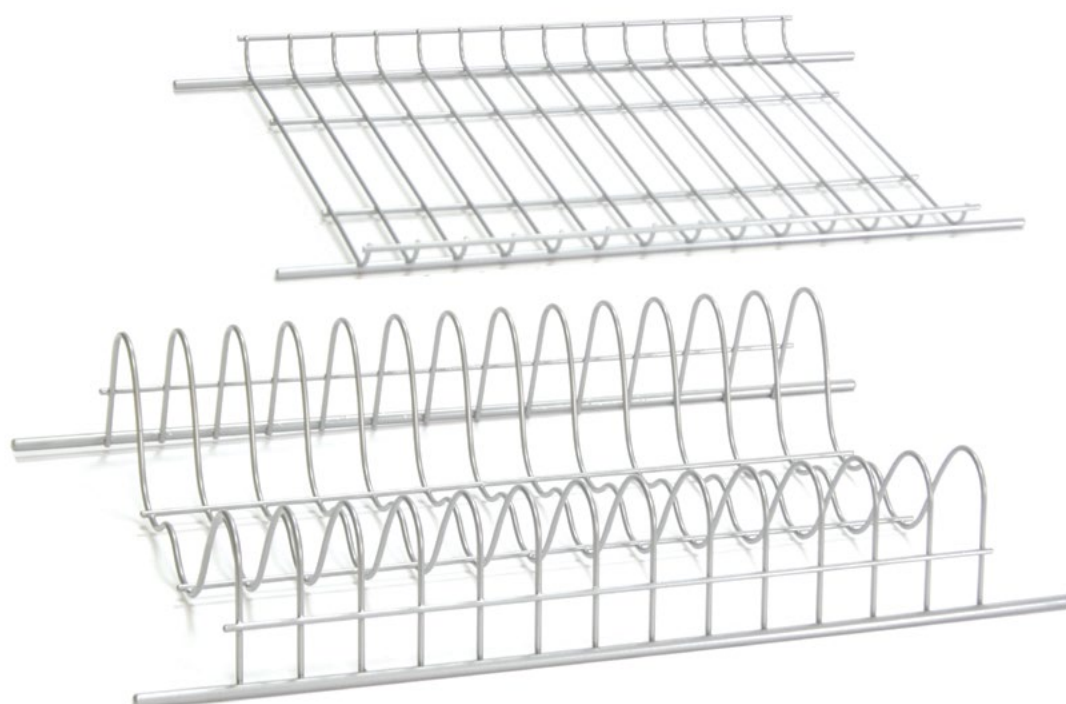

Артикул	L, мм	Для ширини корпусу, мм
544.20.902	410	450 *
544.20.904	560	600 *
544.20.905	660	700 *
544.20.906	760	800 *
544.20.907	860	900 *

\* Для товщини бокової стінки 18 мм

## Набір решіток для посуду

Сталь з антикорозійним покриттям, білий колір

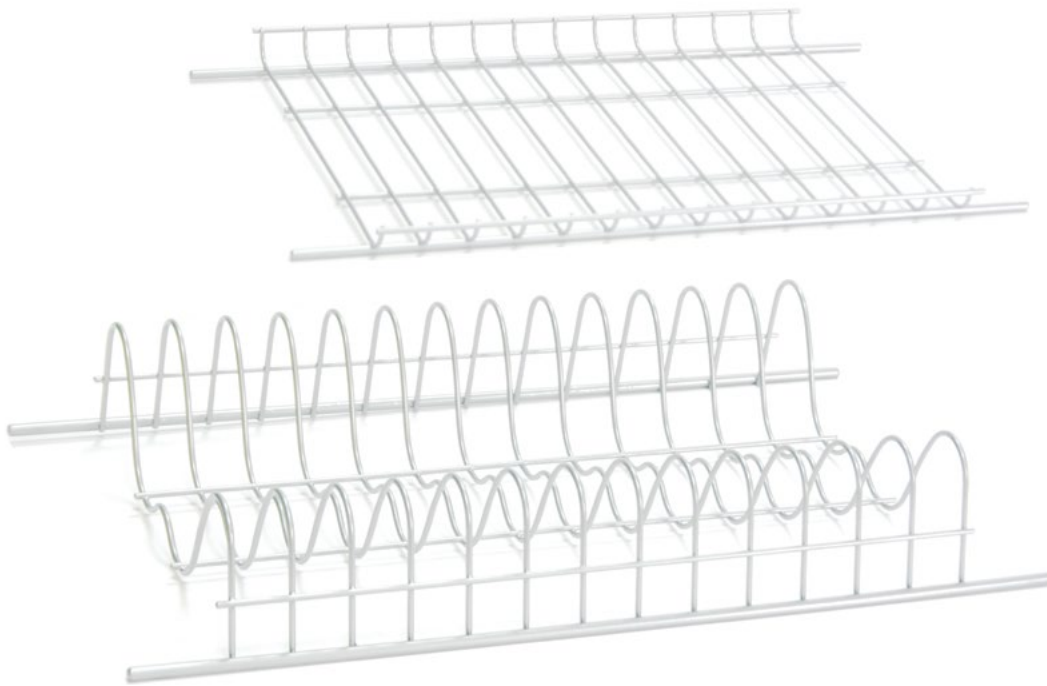

Артикул	L, мм	Для ширини корпусу, мм
544.20.702	410	450 *
544.20.704	560	600 *
544.20.705	660	700 *
544.20.706	760	800 *
544.20.707	860	900 *

## Набір решіток для посуду

Покриття хром захищений

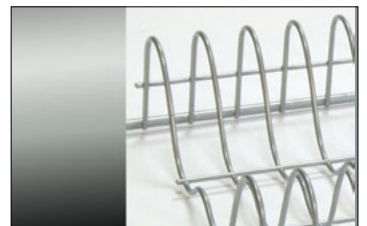
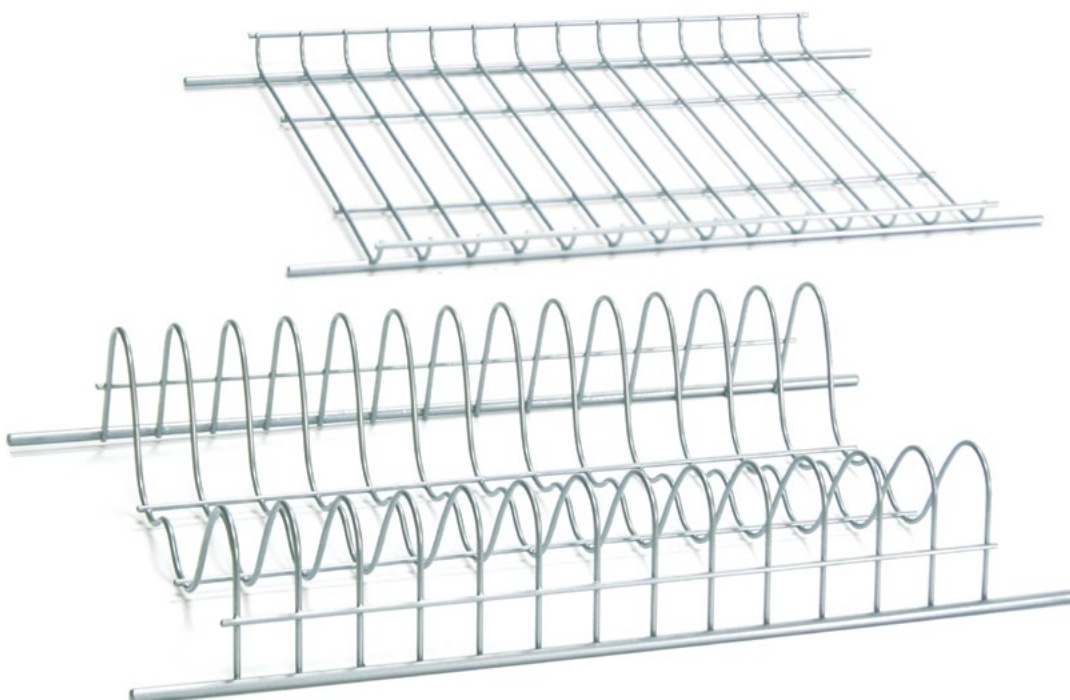

Артикул	L, мм	Для ширини корпусу, мм
544.20.202	410	450 *
544.20.204	560	600 *
544.20.205	660	700 *
544.20.206	760	800 *
544.20.207	860	900 *

\* Для товщини бокової стінки 18 мм





## ■ Характеристики:

- Сталеві решітки з антикорозійним сірим покриттям
- Алюмінієвий піддон
- Вбудована функція плавного закриття
- Повний висув
- Навантаження до 25 кг

Артикул	Для ширини корпусу	Ширина	Довжина	Висота
548.55.942	450	410/418	480	180
548.55.944	600	560/568	480	180
548.55.946	900	860/868	480	180

